

pipa™ lite

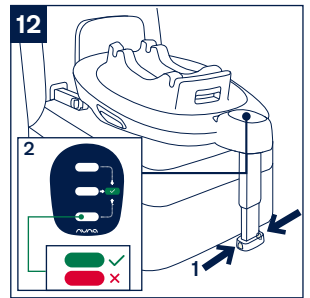

nuna®

IMPORTANT!
KEEP THESE
INSTRUCTIONS FOR
FUTURE REFERENCE:
READ CAREFULLY

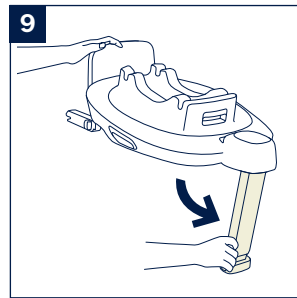
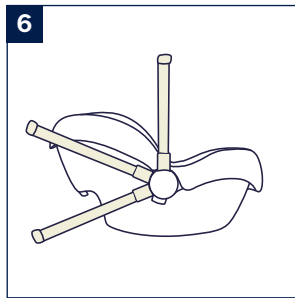
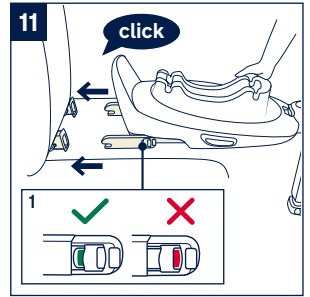
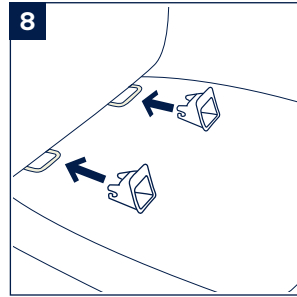
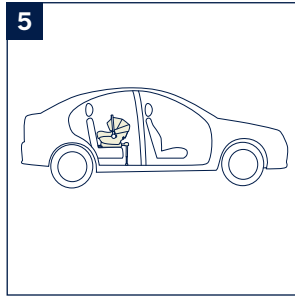
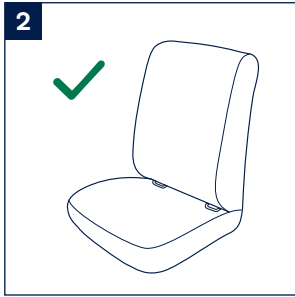
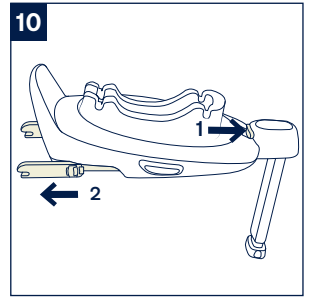
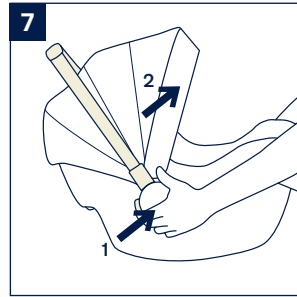
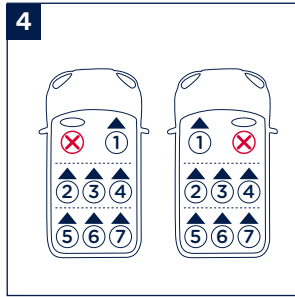
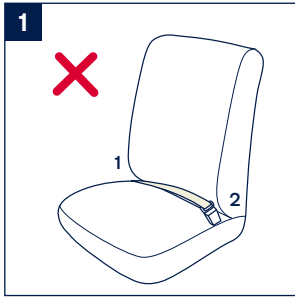

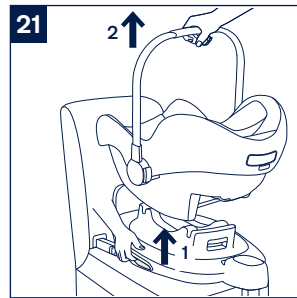
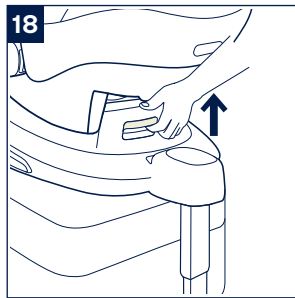
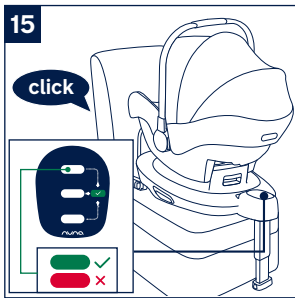
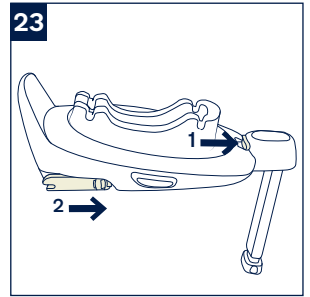
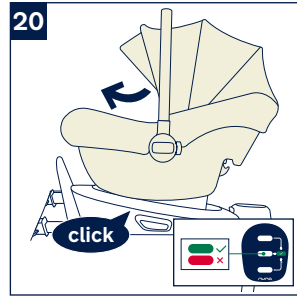
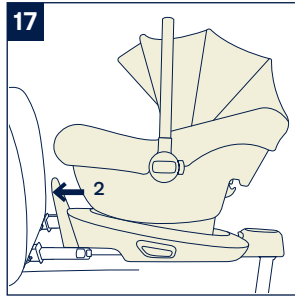
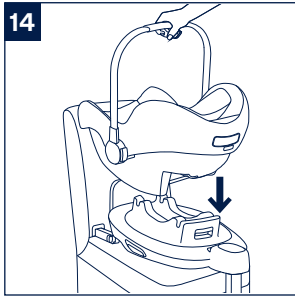
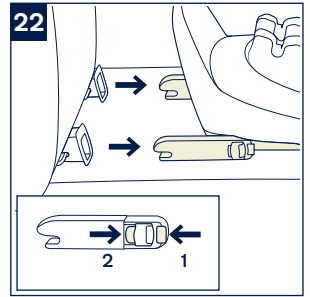
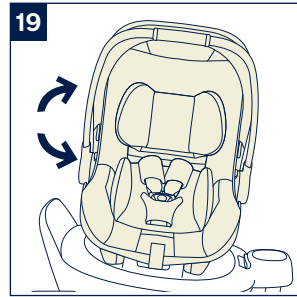
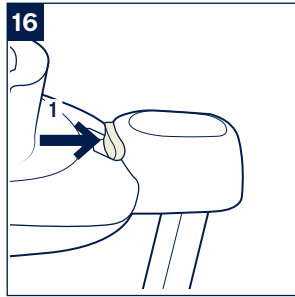
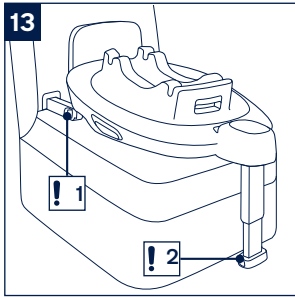

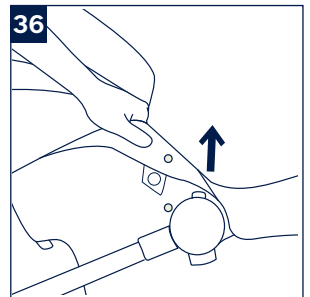
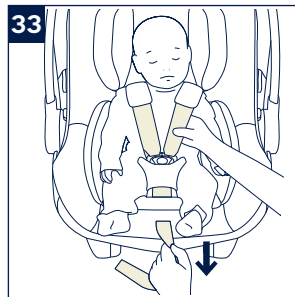
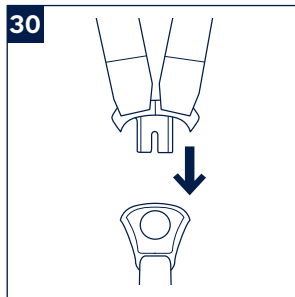
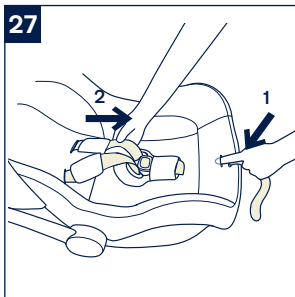
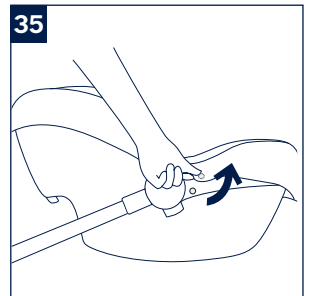
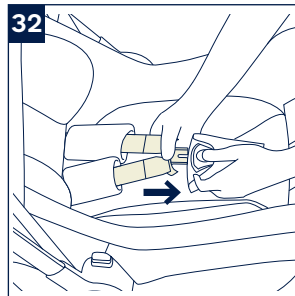
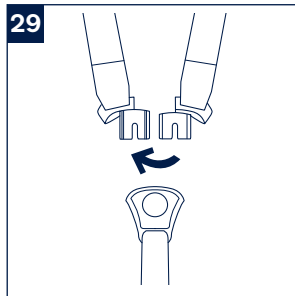
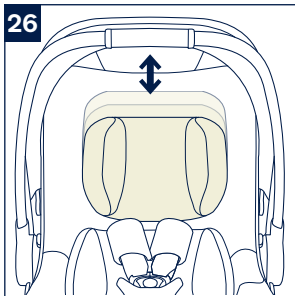
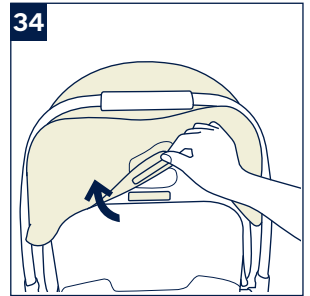
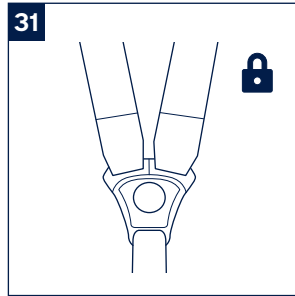
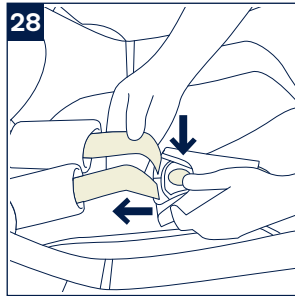
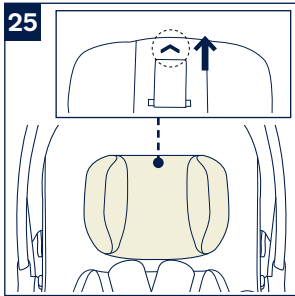

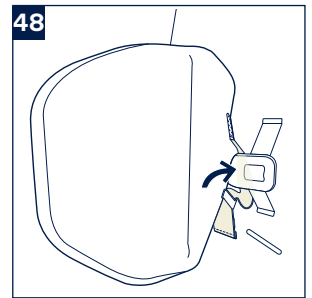
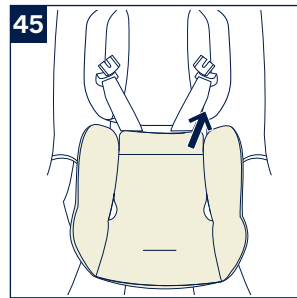
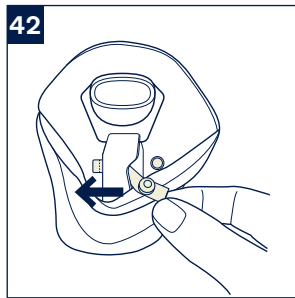
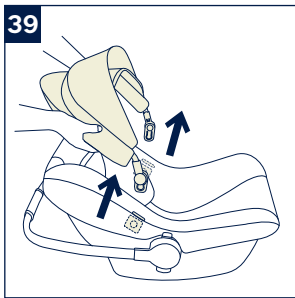
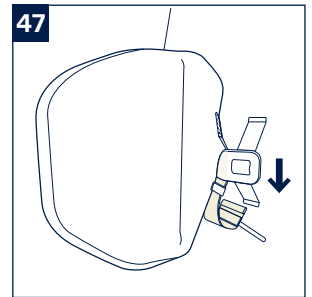
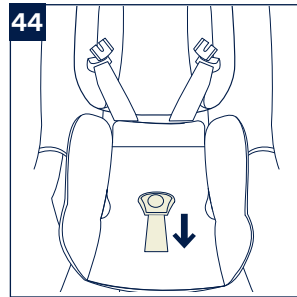
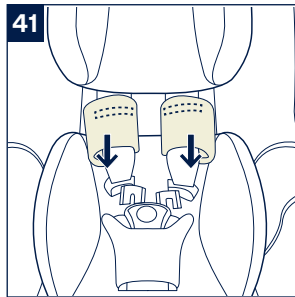
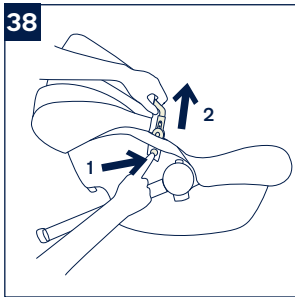
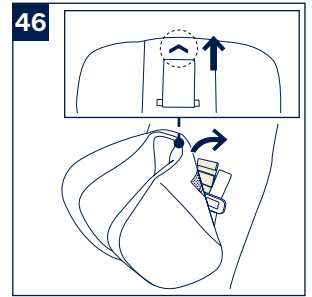
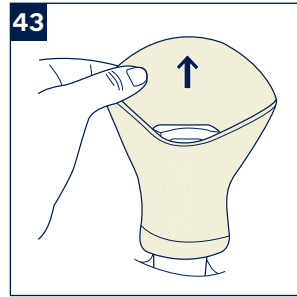
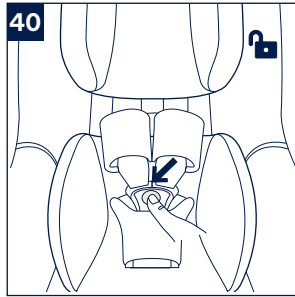
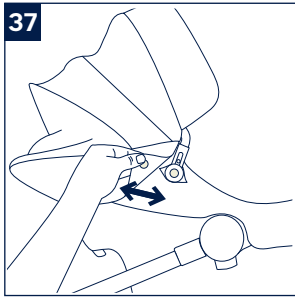

49

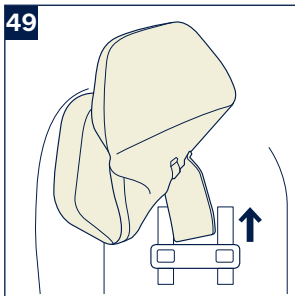

50

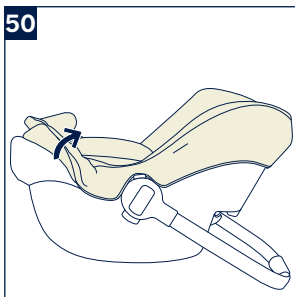

Designed
around your life



Contents

Product Information	3
Warranty	
Contact	
Child Usage Requirements	4
Warning	5
Parts List	6
Product Use	7
Detach & Assemble Soft Goods	9
Cleaning and Maintenance	10
Français (FR)	11
Deutsch (DE)	21
Nederlands (NL)	31
Italiano (IT)	41
Español (ES)	51
Português (PT)	61
Polski (PL)	71
Čeština (CZ)	81
Slovenčina (SK)	91
Hrvatski (HR)	101
Slovenščina (SL)	111
Русский (RU)	121
Norsk (NO)	131
Svenska (SV)	141
Suomi (FI)	151
Dansk (DK)	161
Română (RO)	171
Ελληνικά (EL)	181
Türkçe (TR)	191
Magyar (HU)	201
٢١٢	
(AR) العربية	

Product Information

Model Number: _____

Manufactured Date: _____

Warranty

We have purposely designed our high-quality products so that they can grow with both your child and your family. Because we stand by our product, our gear is covered by a custom warranty per product, starting from the day it was purchased. Please have the proof of purchase, model number and manufactured in date available when you contact us.

For warranty information please visit:

www.nunababy.com

Click the "Warranty" link on the homepage.

Contact

For replacement parts, service, or additional warranty questions, please contact our customer service department.

info@nunababy.com

www.nunababy.com

In the EU

Bright Children's Products GmbH
Barthstr. 4
80339 Munich
Germany

info@brightchildrensproducts.com

In the UK

Allison Baby UK Ltd,
Venture Point, Towers Business Park
Rugeley, Staffordshire, WS15 1UZ

info.uk@nunababy.eu

Child Usage Requirements

This product is suitable for use with children who meet the following requirements:

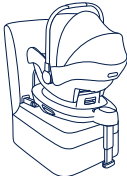
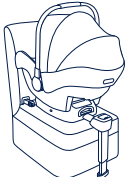
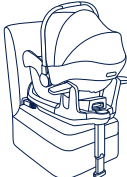
Figure for Installation	Suitable for
 <p>PIPA lite+ BASE next/ BASE curv</p>	<p>Child height 40cm-83cm/ Child weights≤13kg</p>
 <p>PIPA lite+ ARRA base</p>	
 <p>PIPA lite+ PIPA next base</p>	

- 1 - This is an "i-Size" Enhanced Child Restraint System. It is approved according to UN Regulation No. 129, for use in, i-Size compatible vehicle seating positions as indicated by vehicle manufacturers in the vehicle users' manual.
- 2 - If in doubt, consult either the Enhanced Child Restraint System manufacturer or the retailer.
- 3 - PIPA lite child restraint is compatible with:
BASE next, ARRA base, PIPA next base, BASE curv

Please refer to BASE next instruction manual for installation of BASE next.

Please refer to ARRA base instruction manual for installation of ARRA base.

Please refer to PIPA next base instruction manual for installation of PIPA next base.

Please refer to BASE curv instruction manual for installation of BASE curv.

*The base is sold separately.

⚠ WARNING

Failure to follow these warnings and instructions could result in serious injury or death.

DO BE cautious that the rigid items and plastic parts of an enhanced child restraint system shall be located and installed so that they are not liable to become trapped by a movable seat or in a door of the vehicle during everyday use of the vehicle.

DO NOT use the rearward facing enhanced child restraint systems in seating positions where there is an active frontal airbag installed.

Any support-leg should be in contact with the vehicle floor. Any straps restraining the child should be adjusted to the child's body, and the straps should not be twisted.

To use this enhanced child restraint according to UN Regulation No. 129, your child must meet the following requirements:

Child height 40cm-83cm/Child weight ≤13kg.

This enhanced child restraint should be replaced when it has been subject to violent stresses in an accident.

DO NOT use any load bearing contact points other than those described in the instructions and marked on the enhanced child restraint.

Consider the danger of making any alterations or additions to the device without approval of the Type Approval Authority, and the danger of not following closely the installation instructions provided by the child restraint manufacturer.

Please keep this enhanced child restraint away from sunlight, otherwise it may be too hot for child's skin. Always touch the enhanced child restraint before placing child in it.

DO NOT leave your baby unattended in the child restraint system.

Any luggage or other objects liable to cause injuries in the event of a collision shall be properly secured.

The Enhanced Child Restraint System shall not be used without the textile covers.

The Enhanced Child Restraint System cover should not be replaced with any other than the ones recommended by the manufacturer, because the cover constitutes an integral part of the restraint performance.

Please also pay attention to the instructions and warnings in the vehicle manufacturer's handbook.

DO NOT use the rearward facing enhanced child restraint systems in seating positions where there is an active frontal airbag installed. Death or serious injury may occur. Please reference vehicle owner's manual for more information.

Parts List

Make sure all parts are available before assembly. If any part is missing, please contact Nuna. No tools are required for assembly.

- | | | | |
|---|----------------------------|----|-------------------------|
| 1 | Seat Pad | 10 | Head Support |
| 2 | Infant insert | 11 | Handle |
| 3 | Buckle and Crotch Pad | 12 | Canopy |
| 4 | Harness Adjustment Button | 13 | Canopy Release Button |
| 5 | Harness Adjustment Strap | 14 | Stroller Release Button |
| 6 | Instruction Manual Storage | 15 | Base Attachment Bar |
| 7 | Handle Adjustment Button | 16 | Harness Straps |
| 8 | Stroller Release Button* | 17 | Base Attachment Bar |
| 9 | Shoulder Harness Pads | | |

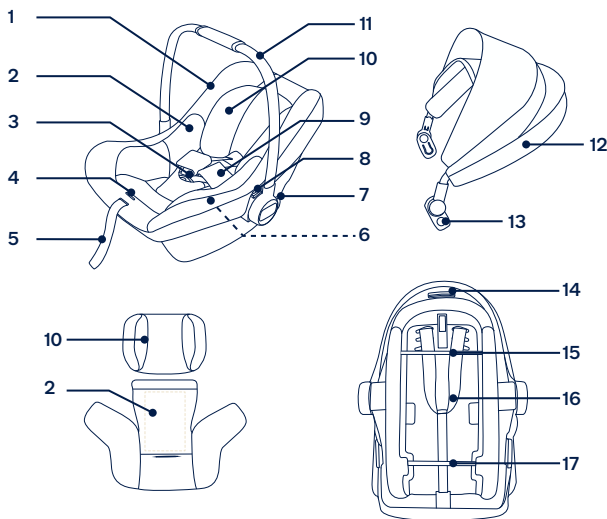

* only used with infant child restraint adapters

Product Use

Installation Concerns

DO NOT install this infant carrier on vehicle seats with Lap Belts only. (1)

This enhanced child restraint is suitable for vehicle seats with i-Size ISOFIX anchor points with the Base. (2)

DO NOT use the rearward facing enhanced child restraint systems in seating positions where there is an active frontal airbag installed. (3) Death or serious injury may occur. Please reference vehicle owner's manual for more information.

DO NOT install this enhanced child restraint on vehicle seats that face sideways or rearward with respect to the moving direction of the vehicle.

Please refer to your vehicle owner's manual for recommended or suggested installation positions. (4)

It is recommended to install this enhanced child restraint on the rear vehicle seat. (5)

Handle Adjustment

- 1 - The infant carrier handle can be adjusted to 3 positions. (6)
- 2 - To adjust the handle, squeeze handle buttons on both sides. (7)-1
- 3 - Rotate handle until it clicks and locks into any of the 3 positions. (7)-2
 - ! An unlocked handle could move unexpectedly, causing injury to child.
 - ! Handle has to stay upright when used in the car.

Base installation

- 1 - Attach the ISOFIX guides to the vehicle's ISOFIX anchor bars (see vehicle owner's manual). (8) The ISOFIX guides can protect the surface of the vehicle seat from being torn. They can also guide the ISOFIX connectors.
- 2 - Unfold the load leg from storage compartment. (9)
- 3 - Extend the ISOFIX connectors by pressing the ISOFIX adjustment button while pulling on the connector. (10)
- 4 - Press the ISOFIX adjustment button to adjust the ISOFIX connectors. Line up the ISOFIX connectors with the ISOFIX guides, and then "click" both ISOFIX connectors into the ISOFIX anchor bars. (11)
 - ! Make sure that both ISOFIX connectors are securely attached to their ISOFIX anchor bars. There should be two audible clicks and the colors of the indicators on both ISOFIX connectors should be completely green. (11)-1

- ! Check to make sure the base is securely installed by pulling on both ISOFIX connectors.

- 5 - After placing the base on the vehicle seat, extend the load leg to the floor (12). When the load leg is installed correctly, the load leg indicator will show green. Red will be shown when installed incorrectly. (12)-2

- ! The load leg has multiple positions. When the load leg indicator shows red this means the load leg is in the wrong position.

- ! Make sure the load leg is in full contact with the vehicle floor pan.

- ! Squeeze the load leg adjustment button, then shorten the load leg upwards. (12)-1

The completely assembled base is shown as (13).

- ! The ISOFIX connectors must be attached and locked onto the ISOFIX anchor bars. (13)-1

- ! The load leg must be installed correctly with green indicator. (13)-2

Attaching Infant Carrier to the Base

- 1 - Push the enhanced child restraint down onto the base (14). If the enhanced child restraint is secure, the enhanced child restraint indicator will show green. (15)
 - ! Check that the infant carrier is locked onto the base by pulling up on the handle.
- 2 - Press the ISOFIX adjustment button and push the base back until it comes in contact with the vehicle seat back. (16)(17)
- 3 - Press and hold the rotation button to rotate for easier side loading/unloading of the child. (18)(19)(20)
- 4 - To release the infant carrier, squeeze the infant carrier release button (21)-1, then lift the infant carrier up. (21)-2

Uninstalling the Base

- 1 - To remove the base, press the secondary lock button (22)-1 first, followed by the button (22)-2 on the ISOFIX connectors before removing the base from the vehicle seat. (22)
- 2 - For transporting, press ISOFIX Adjustment button and move the ISOFIX connectors back into the storage position. (23)

Head Support Height Adjustment

- ! Shoulder harness straps must be nearest to your child's shoulders (24).
- ! If the shoulder harness straps are not at proper height, the child might be ejected from the enhanced child restraint if there is a crash.
- ! Head support must be installed at all time while using the infant carrier. (25)

Pull the head support up or down to adjust the position. (26)

Securing Child

Use Infant Insert

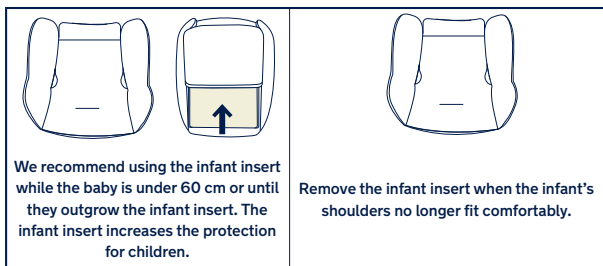

After the child is placed into the seat, check whether the shoulder harness straps are at proper height.

- 1 - Press the harness adjustment button while pulling the shoulder harness to the desired length. (27)
 - 2 - Unlock the buckle of the harnesses by pressing the red button. (28)
 - 3 - Place the child into the infant carrier and lock the buckle. (32)
Engage the buckle. Please refer to (29)(30)(31).
 - 4 - Pull down the adjustment webbing and adjust it to the proper length to make sure your child is properly secured. (33)
- ! Make sure the the shoulder harness straps are snugly tightened. Any belt slack reduces the safety performance of the child restraint system.

Detach & Assemble Soft Goods

see images (34)-(50)

To re-assemble the soft goods, reverse the aforementioned steps.

Cleaning and Maintenance

Clean the frame, plastic parts, and fabric with a damp cloth, but do not use abrasives or bleach. Do not use silicon lubricants as they will attract dirt and grime.

To ensure long-lasting use, wipe this product off with a soft, absorbent cloth after using it in rainy weather.

Refer to the care labels attached to the soft goods for washing and drying instructions.

It is normal for fabric to color from sunlight and to show wear and tear after a long period of use, even when used normally.

For reasons of safety, only use original Nuna parts.

Check regularly if everything functions properly. If any parts are torn, broken, or missing, stop using this product.

**IMPORTANT!
KEEP THESE
INSTRUCTIONS FOR
FUTURE REFERENCE:
*READ CAREFULLY***

Sommaire

Informations sur le produit	13
Garantie	
Contact	
Conditions d'utilisation avec un enfant	14
Avertissement	15
Liste des pièces	16
Utilisation du produit	17
Détacher et assembler les parties souples	19
Nettoyage et maintenance	20

Informations sur le produit

Numéro de modèle : _____

Date de fabrication : _____

Garantie

Nous avons conçu spécialement nos produits de haute qualité afin qu'ils puissent accompagner le développement de votre enfant et de votre famille. Nous soutenons notre produit en couvrant notre matériel par une garantie personnalisée, commençant le jour de son achat. Ayez la preuve d'achat, le numéro de modèle et la date de fabrication à disposition lorsque vous nous contactez.

Pour obtenir des informations sur la garantie, veuillez visiter :

www.nunababy.com

Cliquez sur le lien « Garantie » sur la page d'accueil.

Contact

Pour des informations sur les pièces de rechange, le service ou des questions supplémentaires sur la garantie, veuillez contacter notre service client.

info@nunababy.com

www.nunababy.com

Conditions d'utilisation avec un enfant

Ce produit est adapté aux enfants répondant aux exigences suivantes :

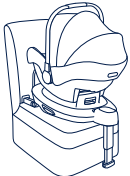
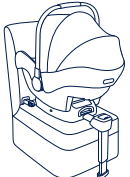
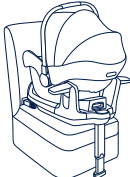
Illustration pour l'installation	Convient à
 <p>PIPA lite+ Base BASE next/ BASE curv</p>	Taille de l'enfant 40cm-83cm / Poids de l'enfant ≤ 13kg
 <p>PIPA lite+ Base ARRA</p>	
 <p>PIPA lite+ Base PIPA next</p>	

- 1 - Ceci est un dispositif de retenue pour enfants amélioré « i-Size ». Il est approuvé conformément à la réglementation UN n°129 pour une utilisation dans des positions de sièges de véhicules compatibles i-Size comme indiqué par le constructeur dans le manuel de l'utilisateur du véhicule.
- 2 - En cas de doute, consultez le fabricant du dispositif de retenue pour enfants amélioré ou le distributeur.
- 3 - Le dispositif de retenue pour enfants PIPA lite est compatible avec :
BASE next, base ARRA, base PIPA next, BASE curv

Veuillez consulter le manuel d'utilisation de BASE next pour l'installation de BASE next.

Veuillez consulter le manuel d'utilisation de base ARRA pour l'installation de la base ARRA.

Veuillez consulter le manuel d'utilisation de PIPA next base pour l'installation avec PIPA next base.

Veuillez consulter le manuel d'utilisation de BASE curv pour l'installation avec BASE curv.

*La base est vendue séparément.

AVERTISSEMENT

Ne pas suivre ces avertissements et instructions peut conduire à de sérieuses blessures ou la mort.

VEUILLEZ vous assurer que les éléments rigides et les pièces en plastique du système de retenue pour enfants amélioré soient situés et installés de sorte qu'ils ne soient pas susceptibles de se coincer sous un siège mobile ou dans la porte du véhicule lors de l'utilisation quotidienne du véhicule.

N'utilisez PAS les systèmes de retenue pour enfants améliorés dos à la route dans des positions d'assise où un airbag frontal actif est installé.

Tout piètement de support doit être en contact avec le plancher du véhicule. Les sangles qui retiennent l'enfant doivent être ajustées au corps de l'enfant et les sangles ne doivent pas être entortillées.

Pour utiliser ce dispositif de retenue pour enfants amélioré conformément à la réglementation UN N°129, votre enfant doit répondre aux exigences suivantes :

Taille de l'enfant 40cm-83cm / Poids de l'enfant ≤ 13kg.

Ce dispositif de retenue pour enfants amélioré doit être remplacé s'ils ont été soumis à des tensions violentes dans un accident.

N'utilisez AUCUN point de contact porteur autre que ceux décrits dans les instructions et indiqués sur le dispositif de retenue pour enfants amélioré.

Concernant le danger d'apporter des modifications ou des ajouts au dispositif sans l'approbation de l'autorité d'approbation, et le danger de ne pas respecter strictement les instructions d'installation fournies par le fabricant du dispositif de retenue pour enfants.

Veillez conserver ce dispositif de retenue pour enfants amélioré à l'écart de la lumière du soleil, car il pourrait devenir trop chaud pour la peau de l'enfant. Touchez toujours le dispositif de retenue pour enfants amélioré avant de placer l'enfant dedans.

NE laissez PAS votre bébé sans surveillance dans ce dispositif de retenue pour enfants amélioré.

Tout bagage et autres objets susceptibles de causer des blessures en cas de collision doivent être correctement sécurisés.

Ce dispositif de retenue pour enfants amélioré ne doit pas être utilisé sans les housses textiles.

Les housses du dispositif de retenue pour enfants amélioré ne doivent pas être remplacées par des pièces autres que celles recommandées par le fabricant, car les housses font partie intégrante des performances du dispositif de retenue.

Veillez également respecter les instructions et les avertissements figurant dans le manuel du constructeur du véhicule.

N'utilisez PAS les systèmes de retenue pour enfants améliorés dos à la route dans des positions d'assise où un airbag frontal actif est installé. Ceci créerait des risques de blessures ou de mort. Veillez vous reporter au manuel de l'utilisateur du véhicule pour plus d'informations.

Liste des pièces

Assurez-vous que toutes les pièces sont présentes avant le montage. Si une pièce est manquante, veuillez contacter Nuna. Le montage ne nécessite aucun outil.

- | | | | |
|---|---|----|--|
| 1 | Coussin de siège | 9 | Coussins du harnais d'épaules |
| 2 | Insert pour bébé | 10 | Repose-tête |
| 3 | Boucle et coussin d'entrejambe | 11 | Poignée |
| 4 | Bouton de réglage du harnais | 12 | Capote |
| 5 | Sangle de réglage du harnais | 13 | Bouton de déverrouillage de la capote |
| 6 | Rangement du manuel d'instructions | 14 | Bouton de déverrouillage de la poussette |
| 7 | Bouton d'ajustement de la poignée | 15 | Barre d'attache de la base |
| 8 | Bouton de déverrouillage de la poussette* | 16 | Sangles du harnais |
| | | 17 | Barre d'attache de la base |

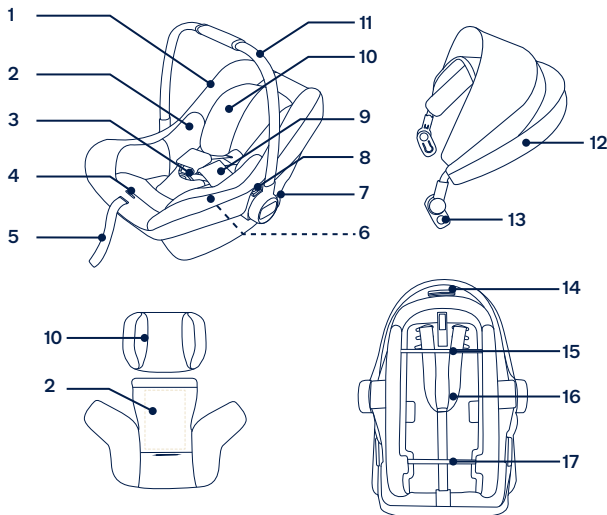

* utilisé uniquement avec des adaptateurs de dispositif de retenue pour enfant

Utilisation du produit

Problèmes liés à l'installation

NE PAS installer ce porte-bébé sur des sièges de véhicules UNIQUEMENT équipés d'une ceinture abdominale. (1)

Ce système de retenue pour enfants amélioré convient aux sièges de véhicules équipés de points d'ancrage ISOFIX i-Size avec la base. (2)

N'utilisez PAS les systèmes de retenue pour enfants améliorés dos à la route dans des positions d'assise où un airbag frontal actif est installé. (3) Ceci peut créer un risque de blessures ou de mort. Veuillez vous reporter au manuel de l'utilisateur du véhicule pour plus d'informations.

NE PAS installer ce dispositif de retenue pour enfants amélioré sur des sièges de véhicules orientés latéralement ou face à l'arrière par rapport à la direction de déplacement du véhicule.

Veuillez consulter le manuel du propriétaire de votre véhicule pour connaître les positions d'installation recommandées ou suggérées. (4)

Il est recommandé d'installer ce dispositif de retenue pour enfants amélioré sur le siège arrière du véhicule. (5)

Ajustement de la poignée

- 1 - La poignée du porte-bébé peut être réglée dans 3 positions. (6)
- 2 - Pour ajuster la poignée, pressez les boutons de la poignée sur les deux côtés. (7)-1
- 3 - Faites tourner la poignée jusqu'à ce qu'elle clique et s'enclenche dans l'une des 3 positions. (7)-2
 - ! Une poignée non verrouillée pourrait se déplacer accidentellement et causer des blessures à l'enfant.
 - ! La poignée doit rester droite lorsqu'elle est utilisée dans la voiture.

Installation de la base

- 1 - Fixez les guides ISOFIX aux barres d'ancrage ISOFIX du véhicule (voir le manuel du propriétaire du véhicule). (8) Les guides ISOFIX peuvent protéger la surface du siège du véhicule contre les déchirements. Ils peuvent aussi guider les connecteurs ISOFIX.
- 2 - Dépliez le piètement de charge du compartiment de rangement. (9)
- 3 - Étendez les connecteurs ISOFIX en appuyant sur le bouton de réglage ISOFIX et en tirant sur le connecteur. (10)
- 4 - Appuyez sur le bouton de réglage ISOFIX pour ajuster les connecteurs ISOFIX. Alignez les connecteurs avec les guides ISOFIX, puis « insérez » les deux connecteurs ISOFIX dans les barres d'ancrage ISOFIX. (11)
 - ! Vérifiez que les deux connecteurs ISOFIX sont bien attachés aux barres d'ancrage ISOFIX. Vous devriez entendre deux clics audibles, et les indicateurs des deux connecteurs ISOFIX doivent être complètement verts. (11)-1

! Vérifiez que la base est bien installée en tirant sur les deux connecteurs ISOFIX.

- 5 - Après avoir placé la base sur le siège du véhicule, étendez le piètement de charge jusqu'au sol (12). Lorsque le piètement de charge est correctement installé, l'indicateur du piètement de charge s'allume en vert. Il sera allumé en rouge si l'installation est incorrecte. (12)-2

! Le piètement de charge a plusieurs positions. Lorsque l'indicateur de piètement de charge est rouge, cela signifie que le piètement de charge est dans une mauvaise position.

! Vérifiez que le piètement de charge est complètement en contact avec le plancher du véhicule.

! Appuyez sur le bouton de réglage du piètement de charge, puis réduisez sa longueur vers le haut. (12)-1

La base complètement assemblée est illustrée dans (13).

! Les connecteurs ISOFIX doivent être attachés et verrouillés sur les barres d'ancrage ISOFIX. (13)-1

! Le piètement de charge doit être installé correctement avec l'indicateur vert. (13)-2

Fixation du porte-bébé sur la base

- 1 - Poussez le dispositif de retenue pour enfant amélioré vers le bas sur la base (14). Si le dispositif de retenue pour enfant amélioré est bien fixé, l'indicateur du dispositif de retenue pour enfant amélioré sera vert. (15)
 - ! Vérifiez que le porte-bébé est bien attaché sur la base en tirant sur la poignée.
- 2 - Appuyez sur le bouton de réglage ISOFIX et repoussez la base vers l'arrière jusqu'à ce qu'elle entre en contact avec le dossier du siège du véhicule. (16)(17)
- 3 - Appuyez et maintenez le bouton de rotation afin de le tourner pour une installation/un retrait latéral plus facile de l'enfant. (18)(19)(20)
- 4 - Pour détacher le porte-bébé, appuyez sur le bouton de déverrouillage du porte-bébé (21)-1, puis soulevez le porte-bébé. (21)-2

Retrait de la base

- 1 - Pour retirer la base, appuyez d'abord sur le bouton de verrouillage secondaire (22)-1 puis sur le bouton (22)-2 sur les connecteurs ISOFIX avant de retirer la base du siège du véhicule. (22)
- 2 - Pour le transport, appuyez sur le bouton de réglage ISOFIX et remettez les connecteurs ISOFIX en position de rangement. (23)

Réglage de la hauteur de l'appui-tête

- ! Les sangles du harnais pour épaules doivent être aussi près que possible des épaules de votre enfant (24).
- ! Si les sangles du harnais pour épaules ne sont pas à la bonne hauteur, l'enfant pourrait être éjecté du dispositif de retenue pour enfants amélioré en cas d'accident.
- ! Le support de tête doit toujours être installé pendant l'utilisation du porte-bébé. (25)

Tirez l'appui-tête vers le haut ou vers le bas pour ajuster la position. (26)

Sécuriser l'enfant

Utiliser le support pour bébé

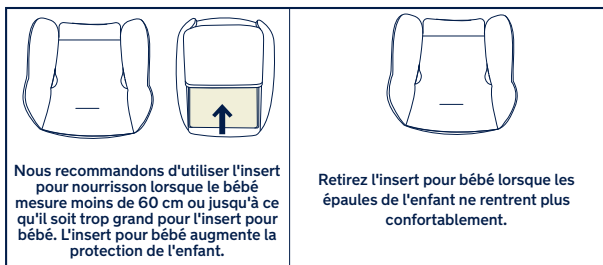

Une fois l'enfant placé dans le siège, vérifiez si les sangles du harnais pour les épaules sont à la bonne hauteur.

- 1 - Appuyez sur le bouton de réglage du harnais tout en tirant le harnais pour épaules à la longueur désirée. (27)
 - 2 - Déverrouillez la boucle des harnais en appuyant sur le bouton rouge. (28)
 - 3 - Mettez l'enfant dans le porte-bébé et verrouillez la boucle. (32)
Fermez la boucle. Veuillez consulter (29)(30)(31).
 - 4 - Tirez sur la toile d'ajustement et ajustez-la à la bonne longueur pour vous assurer que votre enfant est correctement attaché. (33)
- ! Assurez-vous que les sangles du harnais pour épaules sont bien serrées. Tout relâchement de la ceinture réduira les performances de sécurité du dispositif de retenue pour enfants.

Détacher et assembler les pièces souples

voir les images (34)-(50)

Pour réassembler les éléments souples, effectuez les étapes ci-dessus dans l'ordre inverse.

Nettoyage et maintenance

Nettoyez le cadre, les pièces en plastique et le tissu à l'aide d'un chiffon humide, mais n'utilisez pas d'abrasifs ou d'eau de Javel. N'utilisez pas de lubrifiants à base de silicone, car ils attirent la saleté et la crasse.

Pour garantir une longue durée d'utilisation, essuyez ce produit avec un chiffon doux et absorbant après l'avoir utilisé par temps pluvieux.

Consultez l'étiquette d'entretien sur les pièces souples pour obtenir les instructions de lavage et de séchage.

La coloration du tissu exposé au soleil est normale, tout comme les signes d'usure et de déchirement après une longue période d'utilisation, même normale.

Pour des raisons de sécurité, n'utilisez que les pièces Nuna originales.

Vérifiez régulièrement si tout fonctionne correctement. Si des pièces sont déchirées, endommagées ou manquantes, arrêtez d'utiliser ce produit.

**WICHTIG!
BEWAHREN
SIE DIESE
ANWEISUNGEN
ZUM KÜNFTIGEN
NACHSCHLAGEN
AUF:
SORGFÄLTIG LESEN**

Inhalt

Produktinformationen	23
Garantie	
Kontakt	
Anforderungen an die Nutzung mit Kind	24
Warnung	25
Teileliste	26
Produkt verwenden	27
Textilteile anbringen und entfernen	30
Reinigung und Wartung	30

Produktinformationen

Modellnummer: _____

Fertigungsdatum: _____

Garantie

Wir haben unsere hochwertigen Produkte so entwickelt, dass Sie mit Ihrem Kind und Ihrer Familie wachsen. Da wir uns durch unsere Produkte hervorheben, ist unser Sortiment je nach Produkt durch eine angepasste Garantie ab Kaufdatum abgedeckt. Bitte halten Sie bei Kontaktaufnahme mit uns Kaufbeleg, Modellnummer und Fertigungsdatum bereit.

Garantieinformationen finden Sie unter:

www.nunababy.com

Klicken Sie auf der Startseite auf den „Garantie“-Link.

Kontakt

Wenden Sie sich für Ersatzteile, Service und weitere Garantiefragen an unseren Kundendienst.

info@nunababy.com

www.nunababy.com

Anforderungen an die Nutzung mit Kind

Dieses Produkt eignet sich für Kinder, die folgende Anforderungen erfüllen:

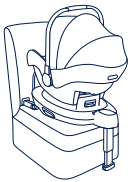
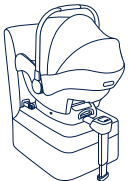
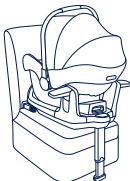
Abbildung zur Installation	Geeignet für
 <p>PIPA lite+ Basis von BASE next/ BASE curv</p>	Körpergröße des Kindes von 40 bis 83 cm/ Gewicht des Kindes ≤ 13 kg
 <p>PIPA lite+ ARRA-Basis</p>	
 <p>PIPA lite+ Basis von PIPA next</p>	

1 - Dies ist ein fortschrittliches „i-Size“-Kinderrückhaltesystem. Es ist gemäß UN-Richtlinie Nr. 129 für die Verwendung in „i-Size“-kompatiblen Fahrzeugsitzpositionen zugelassen, wie vom Fahrzeughersteller im Handbuch Ihres Fahrzeugs aufgeführt ist.

2 - Bitte wenden Sie sich im Zweifelsfall an den Hersteller oder Händler des fortschrittlichen Kinderrückhaltesystems.

3 - PIPA lite-Kinderrückhaltesystem kompatibel mit:

BASE next, Basis von ARRA, Basis von PIPA next, BASE curv

Bitte beachten Sie zur Installation von BASE next die Bedienungsanleitung von BASE next.

Bitte beachten Sie zur Installation der Basis von ARRA die ARRA base-Bedienungsanleitung.

Bitte beachten Sie die Bedienungsanleitung zur Basis von PIPA next für die Installation der Basis von PIPA next.

Bitte beachten Sie zur Installation von BASE curv die Bedienungsanleitung von BASE curv.

*Sie Basis ist separat erhältlich.

⚠️ WARNUNG

Nichtbeachtung dieser Warnungen und Anweisungen könnte zu schweren Verletzungen oder zum Tode führen.

ACHTEN Sie darauf, feste Teile und Kunststoffteile eines fortschrittlichen Kinderrückhaltesystems so zu platzieren und zu installieren, dass sie während der täglichen Nutzung des Fahrzeugs nicht in einem beweglichen Sitz oder in einer Fahrzeugtür eingeklemmt werden.

Verwenden Sie entgegen der Fahrtrichtung ausgerichtete Kinderrückhaltesysteme **NICHT** in Sitzpositionen, an denen ein aktiver Front-Airbag installiert ist.

Alle Stützbeine müssen den Fahrzeugboden berühren. Jegliche Gurte, die das Kind halten, sollten entsprechend dem Körper des Kindes angepasst werden. Achten Sie darauf, dass die Gurte nicht verdreht sind.

Zur Nutzung dieses fortschrittlichen Kinderrückhaltesystems entsprechend UN-Regelung No. 129 muss Ihr Kind folgende Anforderungen erfüllen:

Körpergröße des Kindes von 40 bis 83 cm/Gewicht des Kindes ≤ 13 kg.

Dieses Kinderrückhaltesystem sollte ersetzt werden, wenn sie übermäßiger Belastung in einem Unfall ausgesetzt waren.

Verwenden Sie **NUR** die in der Anleitung beschriebenen und am Rückhaltesystem für Kleinkinder markierten belastbaren Kontaktpunkte.

Beachten Sie die Gefahren durch nicht von einer zuständigen Stelle zugelassenen Veränderungen oder Ergänzungen an diesem Produkt. Beachten Sie außerdem die Gefahren bei Nichteinhaltung der Installationsanweisungen des Herstellers eines Kinderrückhaltesystems.

Bitte platzieren Sie dieses fortschrittliche Kinderrückhaltesystem nicht im direkten Sonnenlicht; andernfalls kann es zu heiß für die Haut Ihres Kindes werden. Fassen Sie das Kinderrückhaltesystem immer erst an, bevor Sie das Kind hineinsetzen.

Lassen Sie Ihr Baby **NICHT** unbeaufsichtigt im Kinderrückhaltesystem zurück.

Gepäck und andere Gegenstände, die bei einem Unfall Verletzungen verursachen könnten, sollten angemessen gesichert werden.

Das fortschrittliche Kinderrückhaltesystem sollte nicht ohne die Stoffbezüge verwendet werden.

Der Bezug des fortschrittlichen Kinderrückhaltesystems sollte ausschließlich durch den vom Hersteller empfohlenen Bezug ersetzt werden, da er das Verhalten des Kinderrückhaltesystems wesentlich beeinflusst.

Bitte beachten Sie außerdem die Anweisungen und Warnhinweise im Handbuch des Fahrzeugherstellers.

Verwenden Sie entgegen der Fahrtrichtung ausgerichtete Kinderrückhaltesysteme **NICHT** in Sitzpositionen, an denen ein aktiver Front-Airbag installiert ist. Andernfalls drohen schwere oder sogar tödliche Verletzungen. Weitere Informationen entnehmen Sie bitte dem Fahrzeughandbuch.

Teileliste

Überprüfen Sie vor der Montage, ob alle Teile vorhanden sind. Falls etwas fehlen sollte, wenden Sie sich an Nuna. Für die Montage werden keine Werkzeuge benötigt.

- | | |
|----------------------------------|-----------------------------|
| 1 Sitzauflage | 10 Kopfstütze |
| 2 Babyeinsatz | 11 Griff |
| 3 Verschluss- und Schrittpolster | 12 Verdeck |
| 4 Gurtverstellknopf | 13 Verdeckfreigabeknopf |
| 5 Gurtverstellriemen | 14 Kinderwagenfreigabeknopf |
| 6 Fach für Gebrauchsanweisung | 15 Basisbefestigungsstange |
| 7 Griffeneinstellknopf | 16 Gurte |
| 8 Kinderwagenfreigabeknopf* | 17 Basisbefestigungsstange |
| 9 Schultergurtpolster | |

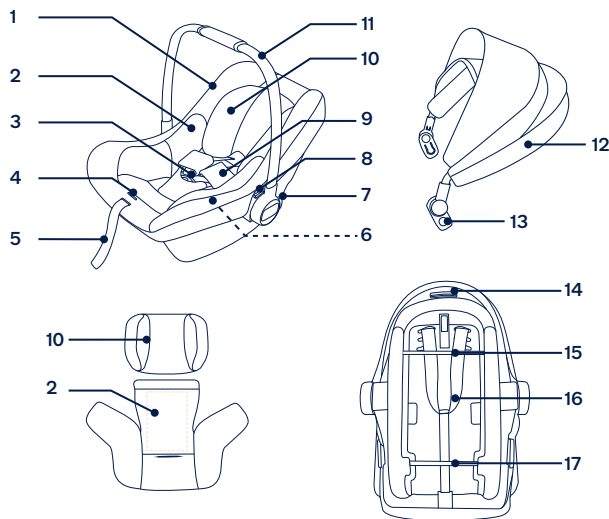

* nur zur Verwendung mit Kinderrückhaltesystem-Adaptern

Produkt verwenden

Hinweise zur Installation

Installieren Sie diese Babyschale NICHT an Fahrzeugsitzen, bei denen nur Beckengurte vorhanden sind. (1)

Diese Kinderrückhaltesystem eignet sich mit der Basis für Fahrzeugsitze mit i-Size-ISOFIX-Verankerungspunkten. (2)

Verwenden Sie entgegen der Fahrtrichtung ausgerichtete Kinderrückhaltesysteme NICHT in Sitzpositionen, an denen ein aktiver Front-Airbag installiert ist. (3) Andernfalls drohen schwere oder sogar tödliche Verletzungen. Weitere Informationen entnehmen Sie bitte dem Fahrzeughandbuch.

Befestigen Sie dieses fortschrittliche Kinderrückhaltesystem NICHT an Fahrzeugsitzen, die in Bezug auf die Fahrtrichtung zur Seite oder nach hinten weisen.

Die empfohlenen Installationspositionen entnehmen Sie bitte der Bedienungsanleitung Ihres Fahrzeugs. (4)

Sie sollten dieses fortschrittliche Kinderrückhaltesystem auf dem Rücksitz installieren. (5)

Griffeinstellung

1 - Der Griff der Babyschale kann auf 3 Positionen eingestellt werden. (6)

2 - Passen Sie den Griff an, indem Sie die Griffknöpfe an beiden Seiten drücken. (7)-1

3 - Drehen Sie den Griff, bis er Tastensperre in einer der 3 Positionen einrastet. (7)-2

! Ein entriegelter Griff könnte sich unerwartet bewegen und Verletzungen des Kindes verursachen.

! Griff muss bei Verwendung im Fahrzeug aufrecht bleiben.

Basis installieren

1 - Bringen Sie die ISOFIX-Führungen an den ISOFIX-Verankerungsstangen des Fahrzeugs an (siehe Fahrzeughandbuch). (8) Die ISOFIX-Führungen können die Oberfläche des Fahrzeugsitzes vor Verschleiß schützen. Sie sind auch eine Führung für die ISOFIX-Befestigungen.

2 - Klappen Sie das Standbein aus dem Aufbewahrungsfach auf. (9)

3 - Ziehen Sie die ISOFIX-Befestigungen aus, indem Sie den ISOFIX-Einstellknopf drücken, während Sie an der Befestigung ziehen. (10)

4 - Drücken Sie zum Anpassen der ISOFIX-Verbinden den ISOFIX-

Freigabeknopf. Richten Sie die ISOFIX-Befestigungen mit den ISOFIX-Führungen aus und rasten Sie beide ISOFIX-Befestigungen mit einem Klickgeräusch in den ISOFIX-Verankerungsstangen ein. (11)

! Achten Sie darauf, dass beide ISOFIX-Befestigungen gut an ihren ISOFIX-Verankerungsstangen befestigt sind. Sie sollten zwei Klickgeräusche hören und die Anzeigen an beiden ISOFIX-Verbindungen sollten vollständig grün sein. (11)-1

! Vergewissern Sie sich, dass die Basis sachgemäß installiert ist, indem Sie an beiden ISOFIX-Befestigungen ziehen.

5 - Ziehen Sie das Standbein bis zum Boden aus, nachdem Sie die Basis auf dem Fahrzeugsitz platziert haben (12). Wenn das Standbein richtig installiert ist, wird die Standbeinanzeige grün. Rot bedeutet, dass die Installation nicht ordnungsgemäß ausgeführt wurde. (12)-2

! Das Standbein hat mehrere Positionen. Wenn die Standbeinanzeige rot ist, befindet sich das Standbein in der falschen Position.

! Vergewissern Sie sich, dass das Standbein komplett auf dem Fahrzeugboden aufliegt.

! Drücken Sie den Standbein-Einstellknopf zusammen. Verkürzen Sie dann das Standbein, indem Sie es nach oben schieben. (12)-1

Die vollständig montierte Basis wird gezeigt in (13).

! Die ISOFIX-Befestigungen müssen Balken den ISOFIX-Verankerungsstangen verbunden und dort eingerastet sein. (13)-1

! Das Standbein muss richtig installiert sein, was durch eine grüne Anzeige überprüft werden kann. (13)-2

Babyschale an der Basis anbringen

1 - Drücken Sie das fortschrittliche Kinderrückhaltesystem nach unten auf die Basis (14); wenn das fortschrittliche Kinderrückhaltesystem sicher befestigt ist, ist die Anzeige grün. (15)

! Prüfen Sie, ob die Babyschale an der Basis verriegelt ist, indem Sie den Griff nach oben ziehen.

2 - Drücken Sie den ISOFIX-Einstellknopf, drücken Sie die Basis dann zurück, bis sie die Rückseite des Fahrzeugsitzes berührt. (16)(17)

3 - Halten Sie zum Drehen den Drehknopf gedrückt, damit Sie das Kind leichter seitlich hineinsetzen/herausnehmen können. (18)(19)(20)

4 - Zur Freigabe der Babyschale den Freigabeknopf der Babyschale (21)-1, zusammendrücken, dann die Babyschale abheben. (21)-2

Basis deinstallieren

1 - Drücken Sie zum Entfernen der Basis zunächst den zweiten Verschlussknopf (22)-1 angezeigt den Knopf (22)-2 an den ISOFIX-Verbindern, bevor Sie die Basis vom Autositz abnehmen. (22)

- 2 - Zum Transportieren den ISOFIX-Einstellknopf drücken und die ISOFIX-Befestigungen zurück in die Aufbewahrungsposition bewegen. (23)

Höhe der Kopfstütze anpassen

- ! Die Schultergurte müssen sich am nächsten an den Schultern Ihres Kindes befinden (24).
- ! Wenn sich die Schulterriemen nicht in der richtigen Höhe befinden, könnte das Kind bei einem Unfall aus dem verstärkten Kinderrückhaltesystem geschleudert werden.
- ! Die Kopfstütze muss bei Verwendung des Babytrage dauerhaft installiert sein. (25)

Bewegen Sie die Kopfstütze zur Anpassung der Position nach oben oder unten. (26)

Kind sichern

Verwendung des Babyeinsatz

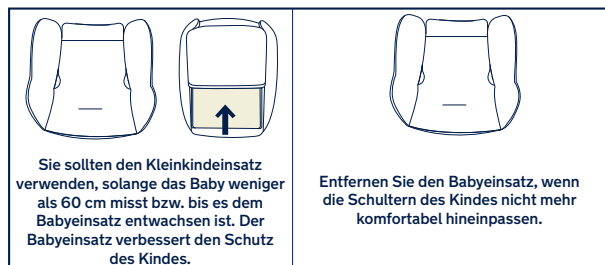

Wenn Sie das Kind in den Sitz gesetzt haben, prüfen Sie, ob sich die Schulterriemen auf der richtigen Höhe befinden.

- 1 - Ziehen Sie den Schultergurt auf die gewünschte Länge heraus, während Sie den Gurteinstellknopf gedrückt halten. (27)
 - 2 - Lösen Sie den Verschluss der Gurte, indem Sie den roten Knopf drücken. (28)
 - 3 - Setzen Sie das Kind in die Babyschale, schließen Sie die Schnalle. (32) Rasten Sie den Verschluss ein. Bitte beachten Sie (29)(30)(31).
 - 4 - Ziehen Sie die Gurtführung herab und stellen Sie sie auf die passende Länge ein, so dass Ihr Kind sicher ordnungsgemäß wird. (33)
- ! Achten Sie darauf, dass die Schultergurte eng anliegen. Durchhängende Gurte reduzieren Sie Sicherheitsleistung des Kinderrückhaltesystems.

Textilteile anbringen und entfernen

siehe Abbildungen (34)-(50)

Bringen Sie die Textilteile wieder an, indem Sie die zuvor erwähnten Schritte in umgekehrter Reihenfolge befolgen.

Reinigung und Wartung

Reinigen Sie Gestell, Kunststoffteile und Textilien mit einem feuchten Tuch. Verzichte Sie auf Scheuer- und Bleichmittel. Verwenden Sie keine Silikonöle, da diese Schmutz und Dreck anziehen.

Zur Gewährleistung einer langen Einsatzzeit Ihres Produktes sollten Sie es nach Benutzung bei Regenwetter mit einem weichen, saugfähigen Tuch abwischen.

Beachten Sie beim Reinigen und Trocknen die Pflegeetiketten an den Textilteilen.

Es ist selbst bei gewöhnlichem Gebrauch normal, dass Textilien nach langer Benutzung durch Sonnenlicht verblassen und Verschleißerscheinungen aufweisen.

Verwenden Sie aus Sicherheitsgründen nur Nuna-Originalteile.

Prüfen Sie regelmäßig, ob alles richtig funktioniert. Verwenden Sie das Produkt nicht länger, falls Teile verschlissen oder beschädigt sind oder fehlen.

**BELANGRIJK!
DEZE INSTRUCTIES
BEWAREN VOOR
LATER GEBRUIK:
AANDACHTIG LEZEN**

Inhoud

Productinformatie	33
Garantie	
Contact	
Vereisten kindergebruik	34
Waarschuwing	35
Onderdelenlijst	36
Gebruik product	37
Zachte voorwerpen los- en vastmaken	39
Reiniging en onderhoud	40

Productinformatie

Modelnummer: _____

Fabricagedatum: _____

Garantie

Wij hebben onze hoogwaardige producten opzettelijk zo ontworpen dat ze kunnen mee kunnen groeien met zowel uw kind als uw familie. Omdat wij achter ons product staan, wordt onze uitrusting gedekt door een aangepaste garantie per product, beginnend op de dag van aanschaf. Houd het aankoopbewijs, het modelnummer en de fabricagedatum klaar als u contact met ons opneemt.

Ga voor garantie-informatie naar:

www.nunababy.com

Klik op de link "Garantie" op de homepage.

Contact

Neem contact op met onze klantenservice afdeling voor vervangende onderdelen, service of aanvullende vragen over de garantie.

info@nunababy.com

www.nunababy.com

Vereisten kindergebruik

Dit product is geschikt voor gebruik met kinderen die aan de volgende eisen voldoen:

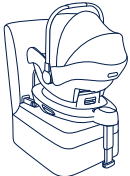
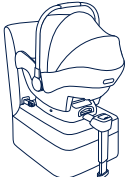
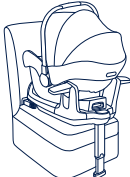
Afbeelding voor installatie	Geschikt voor
 <p>PIPA lite+ BASE next-voet / BASE curv</p>	Lengte kind 40cm-83cm/ gewicht kind ≤13kg
 <p>PIPA lite+ ARRA-voet</p>	
 <p>PIPA lite+ PIPA next-voet</p>	

1 - Dit is een "i-Size" verbeterd kinderzitstelsel. Het is goedgekeurd volgens VN-verordening nr. 129 voor gebruik in voor "i-Size geschikte" standen van autostoelen zoals is aangegeven door de fabrikant van de auto in de handleiding.

2 - Neem in geval van twijfel contact op met de fabrikant van het verbeterde kinderzitstelsel of de verkoper.

3 - PIPA lite-kinderzitje is compatibel met:
BASE next, ARRA base, PIPA next-voet, BASE curv

Raadpleeg de instructiehandleiding van de BASE next voor de installatie van de BASE next.

Raadpleeg de ARRA base-instructiehandleiding voor installatie van de ARRA-voet.

Raadpleeg de instructiehandleiding van de PIPA next-voet voor installatie van de PIPA next-voet.

Raadpleeg de instructiehandleiding van de BASE curv voor de installatie van de BASE curv.

*De voet moet apart worden aangeschaft.

⚠️ WAARSCHUWING

Niet-naleving van de waarschuwingen en de instructies kan ernstig letsel of de dood veroorzaken.

ZORG ERVOOR dat de stugge items en plastic onderdelen van een verbeterd kinderzitstelsel zo worden geplaatst en geïnstalleerd dat ze niet klem kunnen komen door een verplaatsbare stoel of in een deur van het voertuig tijdens dagelijks gebruik van het voertuig.

Gebruik **NIET** de naar achteren kijkende verbeterde kinderzitstelsels in stoelposities waarbij een actieve frontale airbag is geïnstalleerd.

Elk steunpoot moet in contact staan met de vloer van het voertuig. Gordels waarmee het kind wordt vastgezet dienen aangepast te worden aan het lichaam van het kind, en de gordels mogen niet worden gedraaid.

Om dit verbeterde kinderzitje volgens VN-verordening nr. 129 te kunnen gebruiken, moet uw kind aan de volgende voorwaarden voldoen:

Lengte kind 40cm-83cm/ gewicht kind ≤13kg.

Dit verbeterde kinderzitje moet worden vervangen als ze onderworpen zijn geweest aan zware spanningen bij een ongeluk.

Gebruik **GEEN** andere lastdragende contactpunten dan degene die in de aanwijzingen worden beschreven en die op het verbeterde kinderzitje zijn aangegeven.

Houd rekening met het gevaar van het aanbrengen van veranderingen of aanvullingen aan het apparaat zonder goedkeuring van de goedkeuringsinstantie, en het gevaar van het niet nauwkeurig volgen van de aanwijzingen als geleverd door de fabrikant van het kinderzitje.

Houd dit verbeterde kinderzitje uit de buurt van zonlicht, anders kan het te heet worden voor de huid van uw kind. Raak het verbeterde kinderzitje altijd aan voordat u het kind er in plaatst.

Laat uw kind **NIET** zonder toezicht achter in het kinderzitstelsel.

Bagage en andere voorwerpen die in geval van botsing letsel kunnen veroorzaken, moeten goed zijn vastgezet.

Gebruik het verbeterde kinderzitje niet zonder de stoffen kappen.

De kap van het verbeterde kinderzitstelsel mag niet worden vervangen door andere dan de door de fabrikant aanbevolen onderdelen, omdat de kap een integraal onderdeel uitmaakt van de werking van het kinderzitje.

Let tevens op de instructies en waarschuwingen in het handboek van de fabrikant van het voertuig.

Gebruik **NIET** de naar achteren kijkende verbeterde kinderzitstelsels in stoelposities waarbij een actieve frontale airbag is geïnstalleerd. Dit kan de dood of ernstig letsel als gevolg hebben. Zie de handleiding van het voertuig voor meer informatie.

Onderdelenlijst

Zorg dat alle onderdelen voor het opslaan droog zijn.

Als er items ontbreken of beschadigd zijn, kunt u contact opnemen met Nuna. Voor de montage is geen gereedschap nodig.

- | | |
|-----------------------------------|-------------------------------|
| 1 Zitkussen | 9 Schoudergordelkussens |
| 2 Baby-inzetstuk | 10 Hoofdsteun |
| 3 Gesp en kruiskussens | 11 Handgreep |
| 4 Instelknop voor de riemen | 12 Kap |
| 5 Instelriem gordel | 13 Ontgrendelknop kap |
| 6 Opbergvak instructiehandleiding | 14 Ontgrendelknop wandelwagen |
| 7 Instelknop handgreep | 15 Voetbevestigingsbalk |
| 8 Ontgrendelknop wandelwagen* | 16 Schoudergordels |
| | 17 Voetbevestigingsbalk |

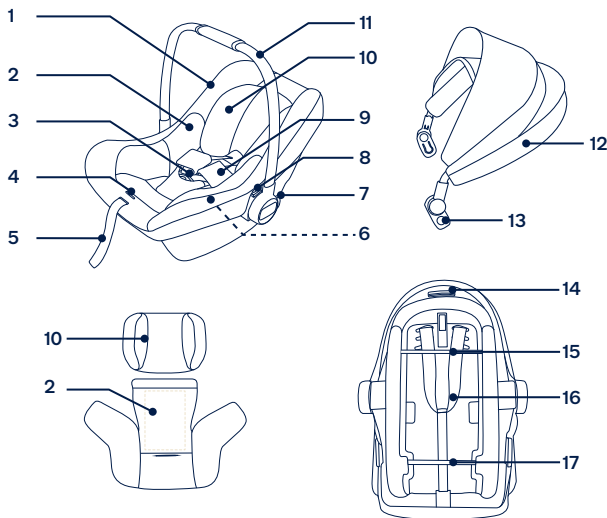

* alleen gebruikt met adapters van babyzitje

Gebruik product

Opletten bij installatie

Deze babydraagmodule NIET installeren op autostoelen met alleen een heupgordel. (1)

Dit verbeterde kinderzitje is geschikt voor autostoelen met i-Size ISOFIX-ankerpunten met de voet. (2)

Gebruik NIET de naar achteren kijkende verbeterde kinderzitsystemen in stoelposities waarbij een actieve frontale airbag is geïnstalleerd. (3) Dit kan de dood of ernstig letsel als gevolg hebben. Zie de handleiding van het voertuig voor meer informatie.

Installeer dit verbeterde kinderzitje NIET op stoelen die opzij of naar achteren kijken ten opzichte van de rijrichting van het voertuig.

Raadpleeg de gebruikershandleiding van uw auto voor aanbevolen of gesuggereerde installatieposities. (4)

Aanbevolen wordt om dit verbeterde kinderzitje op de autostoel achter te plaatsen. (5)

Handvataanpassing

- 1 - Het handvat van de babydraagmodule is in 3 standen instelbaar. (6)
- 2 - Om de handgreep af te stellen, knijpt u de handgreepknoppen aan beide zijden samen. (7)-1
- 3 - Draai de greep tot deze in een van de 3 standen klikt en vergrendelt. (7)-2
 - ! Een ontgrendelde greep zou onverwacht kunnen bewegen, met letsel voor het kind als gevolg.
 - ! De handgreep moet rechtop blijven bij gebruik in de auto.

Installatie van voet

- 1 - Bevestig de ISOFIX-geleiders aan de ISOFIX-ankerbalken van het voertuig (zie de handleiding van het voertuig). (8) De ISOFIX-geleiders voorkomen dat het oppervlak van de autostoel gescheurd wordt. Ze kunnen tevens de ISOFIX-aansluitingen geleiden.
- 2 - Vouw de steunvoet uit het opslagvak. (9)
- 3 - Verleng de ISOFIX-aansluitingen door op de ISOFIX-instelknop te drukken terwijl u trekt aan de aansluiting. (10)
- 4 - Druk op de ISOFIX-instelknop om de ISOFIX-aansluitingen in te stellen. Lijn de ISOFIX-aansluitingen uit met de ISOFIX-ankerpunten en "klik" beide ISOFIX-aansluitingen in de ISOFIX-ankerbalken. (11)
 - ! Controleer of beide ISOFIX-aansluitingen stevig vast zitten aan hun ISOFIX-ankerbalken. U moet twee klikken horen en de kleuren van de indicatoren op beide ISOFIX-aansluitingen moeten groen zijn. (11)-1

! Controleer of de voet goed vast zit door aan beide ISOFIX-aansluitingen te trekken.

- 5 - Nadat de voet op de autostoel is geplaatst, moet u de steunvoet tot de vloer verlengen (12). Wanneer de steunvoet juist is geïnstalleerd, brandt de steunvoetindicator groen. Rood wordt getoond indien onjuist geïnstalleerd. (12)-2

! De steunvoet heeft meerdere standen. Als de steunvoetindicator rood is, betekent dit dat de steunvoet in de verkeerde stand staat.

! Zorg ervoor dat de steunvoet volledig in contact is met de vloer van het voertuig.

! Knijp de instelknop van de steunvoet in en kort de steunvoet in naar boven. (12)-1

De volledig gemonteerde voet wordt afgebeeld in (13).

! De ISOFIX-aansluitingen moeten worden aangesloten en vergrendeld op de ISOFIX-ankerbalken. (13)-1

! De steunvoet moet goed zijn geplaatst en de indicator moet groen zijn. (13)-2

Babydraagmodule bevestigen aan de voet

- 1 - Druk het verbeterde kinderzitje omlaag op de voet (14). Als het verbeterde kinderzitje goed vastzit, is de indicator van het verbeterde kinderzitje groen. (15)
 - ! Controleer dat de babydraagmodule is vergrendeld op de voet door de hendel omhoog te trekken.
- 2 - Druk op de ISOFIX-instelknop en duw de voet naar achteren totdat het in contact komt met de rugleuning van de autostoel. (16)(17)
- 3 - Houd de draaiknop ingedrukt voor draaien voor eenvoudiger plaatsen/verwijderen van het kind aan de zijkant. (18)(19)(20)
- 4 - Om de babydraagmodule vrij te geven, knijpt u in de ontgrendelknop van de babydraagmodule (21)-1, en vervolgens tilt u de babydraagmodule op. (21)-2

De voet verwijderen

- 1 - Om de voet te verwijderen, drukt u eerst op de tweede vergrendelingsknop (22)-1 en daarna op de knop (22)-2 op de ISOFIX-aansluitingen voordat u de voet van de autostoel verwijdert. (22)
- 2 - Voor transport drukt u op de ISOFIX-instelknop en beweegt u de ISOFIX-aansluitingen terug in de opslagpositie. (23)

Hoogteafstelling hoofdsteen

- ! Schoudergordels moeten zo dicht mogelijk bij de schouders van uw kind zitten (24).
- ! Als de schoudergordels zich niet op de juiste hoogte bevinden, kan het kind van het verbeterde kinderzitje geworpen worden bij een ongeluk.
- ! Tijdens het gebruik van het kinderzitje moet de hoofdsteen altijd geïnstalleerd zijn. (25)

Trek de hoofdsteen omhoog of omlaag om de stand in te stellen. (26)

Het kind vastzetten

Het baby-inzetstuk gebruiken



Nadat het kind in het zitje is geplaatst, moet u controleren of de schouderriemen op de juiste hoogte zitten.

- 1 - Druk op de instelknop voor de riemen terwijl u schoudergordels naar de gewenste lengte trekt. (27)
 - 2 - Maak de gesp van de gordels los door op de rode knop te drukken. (28)
 - 3 - Zet het kind in de babydraagmodule en sluit de gesp. (32)
Maak de gesp vast. Raadpleeg (29)(30)(31).
 - 4 - Trek de rieminstelling omlaag en stel hem op de juiste lengte af om ervoor te zorgen dat je kind goed vast zit. (33)
- ! Zorg ervoor dat de schoudergordels nauwsluitend zijn vastgemaakt. Enige speling in de gordel reduceert de veiligheidsprestaties van het kinderzitje.

Zachte voorwerpen los- en vastmaken

zie afbeeldingen (34)-(50)

Volg de eerder vermelde stappen in omgekeerde volgorde om de zachte onderdelen opnieuw te monteren.

Reiniging en onderhoud

Reinig het frame, de plastic onderdelen en de bekleding met een vochtige doek, maar gebruik geen schurende middelen of bleekwater. Gebruik geen silicone smeermiddelen omdat ze vuil aantrekken.

Om er voor te zorgen dat de wandelwagen lang meegaat, moet u hem na gebruik in de regen afvegen met een zachte absorberende doek.

Raadpleeg de verzorgingslabels die aan de zachte goederen zijn bevestigd voor was- en drooginstructies.

Het is normaal dat materialen verkleuren door blootstelling aan zonlicht en na langdurig gebruik slijtage vertonen, zelfs bij gangbaar gebruik.

Uit veiligheidsoverwegingen mag u uitsluitend originele onderdelen van Nuna gebruiken.

Controleer regelmatig of alles nog goed werkt. Gebruik de kinderwagen niet meer als onderdelen zijn gescheurd, gebroken of ontbreken.

**IMPORTANTE!
CONSERVARE
LE ISTRUZIONI
PER FUTURE
CONSULTAZIONI:
*LEGGERE
ATTENTAMENTE***

Indice

Informazioni sul prodotto	43
Garanzia	
Contatti	
Requisiti del bambino per l'utilizzo	44
Avvertenze	45
Elenco parti	46
Utilizzo del prodotto	47
Rimozione e montaggio del rivestimento imbottito	49
Pulizia e manutenzione	50

Informazioni sul prodotto

Numero modello: _____

Data di produzione: _____

Garanzia

Abbiamo progettato appositamente i nostri prodotti di alta qualità in modo che crescano con il bambino e con la famiglia. Poiché crediamo nel nostro prodotto, i dispositivi sono coperti da una garanzia personalizzata per prodotto che comincia dal giorno dell'acquisto. Al momento di contattarci, sono necessari la prova d'acquisto, il numero di modello e la data di produzione.

Per informazioni sulla garanzia, visitare il sito:
www.nunababy.com
Fare clic sul link "Garanzia" nella homepage.

Contatti

Per la sostituzione di parti, manutenzione o domande sulla garanzia, contattare il dipartimento di assistenza al cliente.

info@nunababy.com
www.nunababy.com

Requisiti del bambino per l'utilizzo

Questo prodotto è adatto per l'utilizzo con bambini con i seguenti requisiti:

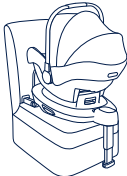
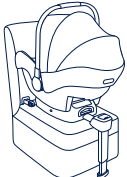
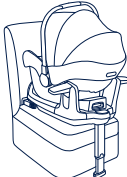
Figura per l'installazione	Adatto per
 <p>PIPA lite+ Base BASE next /BASE curv</p>	Altezza del bambino 40 cm-83 cm/ Peso del bambino ≤13kg
 <p>PIPA lite+ Base ARRA</p>	
 <p>PIPA lite+ Base PIPA next</p>	

- 1 - È un dispositivo avanzato di ritenuta per bambini "i-Size". È omologato in conformità alla normativa UN N. 129, per l'utilizzo a bordo dei veicoli compatibili i-Size nelle posizioni di seduta indicate dal produttore nel manuale dell'utente del veicolo.
- 2 - In caso di dubbi, consultare il produttore o il rivenditore del dispositivo avanzato di ritenuta per bambini.
- 3 - Il dispositivo di ritenuta per bambini PIPA lite è compatibile con:
BASE next, ARRA base, PIPA next base, BASE curv
Fare riferimento al manuale di istruzioni di BASE next per l'installazione di BASE next.
Fare riferimento al manuale di istruzioni ARRA base per l'installazione di ARRA base.
Fare riferimento al manuale di istruzioni di PIPA next base per l'installazione di PIPA next base.
Fare riferimento al manuale di istruzioni di BASE curv per l'installazione di BASE curv.
*La base è venduta separatamente.

AVVERTENZA

La mancata osservanza delle seguenti avvertenze e istruzioni potrebbe causare lesioni gravi o decesso.

PRESTARE attenzione in modo che gli oggetti rigidi e le parti in plastica di un dispositivo avanzato di ritenuta per bambini siano posizionati e installati in modo che non rischino di rimanere incastrati in una seduta spostabile o in una portiera del veicolo durante l'utilizzo quotidiano del veicolo.

NON utilizzare dispositivi avanzati di ritenuta per bambini in modalità contraria al senso di marcia nei sedili in cui è installato un airbag anteriore attivo.

Ogni gamba di supporto deve essere a contatto con il pianale del veicolo. Le cinghie che trattengono il bambino devono essere regolate sul corpo del bambino e le cinghie non devono essere attorcigliate.

Per utilizzare il dispositivo avanzato di ritenuta per bambini in conformità alla normativa UN N. 129, il bambino deve soddisfare i seguenti requisiti:

Altezza del bambino 40 cm-83 cm/Peso del bambino \leq 13 kg.

Il dispositivo avanzato di ritenuta per bambini deve essere sostituito se è stato sottoposto a violenti sollecitazioni in caso di incidente.

NON utilizzare alcun carico sui punti di contatto diversi da quelli descritti nelle istruzioni e contrassegnati sul dispositivo avanzato di ritenuta per bambini.

Considerare il pericolo di apportare modifiche o aggiunte al dispositivo senza approvazione dell'autorità di omologazione e il pericolo di non seguire attentamente le istruzioni di installazione fornite dal produttore del dispositivo di ritenuta per bambini.

Tenere il dispositivo avanzato di ritenuta per bambini lontano dalla luce del sole per evitare di causare ustioni alla pelle del bambino. Toccare sempre il dispositivo avanzato di ritenuta per bambini prima di far sedere il bambino.

NON lasciare mai il bambino incustodito nel dispositivo di ritenuta per bambini.

I bagagli o altri oggetti che potrebbero causare lesioni in caso di collisione devono essere fissati adeguatamente.

Il dispositivo avanzato di ritenuta per bambini non deve essere utilizzato senza coperture in tessuto.

La copertura del dispositivo avanzato di ritenuta per bambini deve essere sostituito con altri consigliati dal produttore, in quanto costituisce parte integrante delle prestazioni del dispositivo di ritenuta.

Inoltre, prestare attenzione alle istruzioni e alle avvertenze nel manuale del produttore del veicolo.

NON utilizzare dispositivi avanzati di ritenuta per bambini in modalità contraria al senso di marcia nei sedili in cui è installato un airbag anteriore attivo. Potrebbero verificarsi lesioni gravi o il decesso. Per ulteriori informazioni, fare riferimento al manuale del veicolo.

Elenco parti

Assicurarsi che tutti i pezzi siano disponibili prima dell'assemblaggio. Se manca qualche pezzo, contattare Nuna. Per l'assemblaggio non è necessario nessun attrezzo.

- | | | | |
|---|--|----|--------------------------------------|
| 1 | Imbottitura | 9 | Imbottiture per bretelle |
| 2 | Cuscino per neonati | 10 | Poggiatesta |
| 3 | Fibbia e imbottitura spartigambe | 11 | Maniglione di spinta |
| 4 | Pulsante di regolazione della cintura | 12 | Capottina |
| 5 | Cinghia di regolazione della cintura | 13 | Pulsante di rilascio della capottina |
| 6 | Scomparto del manuale di istruzioni | 14 | Pulsante di rilascio del passeggino |
| 7 | Pulsante di regolazione del maniglione di spinta | 15 | Barra di fissaggio della base |
| 8 | Pulsante di rilascio del passeggino* | 16 | Bretelle |
| | | 17 | Barra di fissaggio della base |

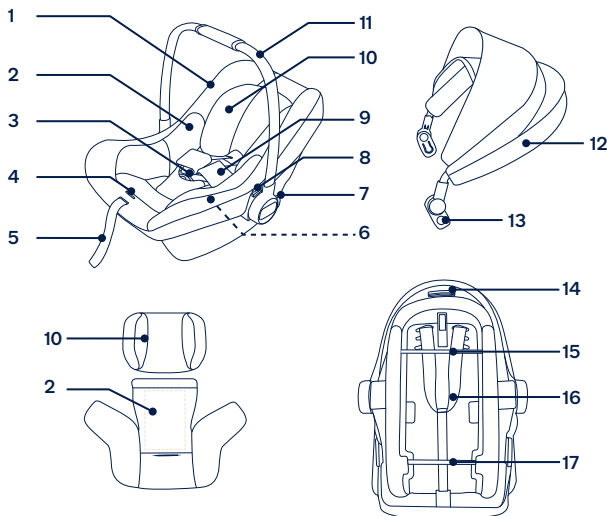

* usato solo con adattatori per sistema di ritenuta per bambini

Utilizzo del prodotto

Dubbi sull'installazione

NON installare questo seggiolino auto solo su sedili dei veicoli con cinture addominali. (1)

Questo dispositivo avanzato di ritenuta per bambini è adatto per sedili dei veicoli con punti di ancoraggio i-Size ISOFIX con la base. (2)

NON utilizzare dispositivi avanzati di ritenuta per bambini in modalità contraria al senso di marcia nei sedili in cui è installato un airbag anteriore attivo. (3) Potrebbero verificarsi lesioni gravi o il decesso. Per ulteriori informazioni, fare riferimento al manuale del veicolo.

NON installare questo dispositivo avanzato di ritenuta per bambini su sedili dei veicoli rivolti lateralmente o verso la parte posteriore rispetto al senso di marcia del veicolo.

Fare riferimento al manuale del veicolo per le posizioni di installazioni consigliate. (4)

Si raccomanda di installare questo dispositivo avanzato di ritenuta per bambini sul sedile posteriore del veicolo. (5)

Regolazione del maniglione di spinta

- 1 - Il maniglione di spinta del seggiolino auto può essere regolato in 3 posizioni. (6)
- 2 - Per regolare il maniglione di spinta, premere i relativi pulsanti su entrambi i lati. (7)-1
- 3 - Ruotare il maniglione di spinta finché non scatta e si blocca in una delle 3 posizioni. (7)-2

! Un maniglione di spinta non bloccato potrebbe muoversi in modo imprevisto, causando lesioni al bambino.

! Il maniglione di spinta deve rimanere in posizione verticale quando viene utilizzato nell'auto.

Installazione della base

- 1 - Fissare le guide ISOFIX alle barre di aggancio ISOFIX (vedere il manuale di istruzioni del veicolo). (8) Le guide ISOFIX possono proteggere la superficie del sedile del veicolo dalla torsione. Possono anche guidare gli agganci ISOFIX.
- 2 - Aprire il supporto dal vano. (9)
- 3 - Estendere gli agganci ISOFIX premendo il pulsante di regolazione ISOFIX mentre si tira l'aggancio. (10)
- 4 - Premere il pulsante di regolazione ISOFIX per regolare gli agganci ISOFIX. Allineare gli agganci ISOFIX con le guide ISOFIX, quindi "fare clic" su entrambi gli agganci ISOFIX nelle barre di aggancio ISOFIX. (11)

! Assicurarsi che entrambi gli agganci ISOFIX siano saldamente fissati alle relative barre di aggancio ISOFIX. Si devono avvertire due clic e il colore degli indicatori su entrambi gli agganci ISOFIX deve essere completamente verde. (11)-1

! Assicurarsi che la base sia installata saldamente tirando entrambi gli agganci ISOFIX.

- 5 - Dopo aver posizionato la base sul sedile del veicolo, estendere la gamba di supporto fino al pianale dell'auto (12). Quando la gamba di supporto è installata correttamente, il relativo indicatore viene visualizzato in verde. Viene visualizzato in rosso quando non è installata correttamente. (12)-2

! La gamba di supporto presenta varie posizioni. Se l'indicatore della gamba di supporto è rosso significa che la gamba di supporto è in una posizione non corretta.

! Assicurarsi che la gamba di supporto sia a contatto con il pianale del veicolo.

! Premere il pulsante di regolazione gamba di supporto, quindi accorciarla verso l'alto. (12)-1

La base completamente montata viene mostrata in (13).

! Gli agganci ISOFIX devono essere fissati e bloccati sulle barre di aggancio ISOFIX. (13)-1

! La gamba di supporto deve essere installata correttamente con l'indicatore verde. (13)-2

Fissaggio del seggiolino auto alla base

- 1 - Spingere verso il basso il dispositivo avanzato di ritenuta per bambini nella base (14). Se il dispositivo avanzato di ritenuta per bambini è fissato, l'indicatore di blocco del dispositivo avanzato di ritenuta per bambini è verde. (15)

! Controllare che il seggiolino auto sia bloccato sulla base tirando verso l'alto il maniglione di spinta.

- 2 - Premere il pulsante di regolazione ISOFIX e spingere la base indietro finché non viene a contatto con il retro del sedile del veicolo. (16)(17)
- 3 - Tenere premuto il pulsante di rotazione per ruotare al fine di sistemare/togliere lateralmente il bambino in modo più semplice. (18)(19)(20)
- 4 - Per rilasciare il seggiolino auto, premere il tasto di rilascio del seggiolino auto (21)-1, quindi sollevare il seggiolino auto. (21)-2

Disinstallazione della base

- 1 - Per rimuovere la base, premere il pulsante di bloccaggio secondario (22)-1, quindi il pulsante (22)-2 sugli agganci ISOFIX prima di rimuovere la base dal sedile del veicolo. (22)
- 2 - Per il trasporto, premere il pulsante di regolazione ISOFIX e spostare di nuovo gli agganci ISOFIX nella posizione di conservazione. (23)

Regolazione dell'altezza del poggiatesta

- ! Le bretelle devono trovarsi vicino alle spalle dei bambini (24).
- ! Se le bretelle non sono all'altezza appropriata, il bambino potrebbe essere espulso dal dispositivo avanzato di ritenuta per bambini in caso di incidente.
- ! Il poggiatesta deve essere sempre installato quando si usa il seggiolino auto. (25)

Tirare il poggiatesta verso l'alto o il basso per regolare la posizione. (26)

Messa in sicurezza del bambino

Utilizzo del cuscino per neonati



Una volta sistemato il bambino nella seduta, verificare che le bretelle siano all'altezza corretta.

- 1 - Premere il pulsante di regolazione cintura mentre si tirano le bretelle alla lunghezza desiderata. (27)
 - 2 - Sganciare la fibbia delle bretelle premendo il pulsante rosso. (28)
 - 3 - Sistemare il bambino nel seggiolino auto e agganciare la fibbia. (32)
Agganciare la fibbia. Fare riferimento a (29)(30)(31).
 - 4 - Tirare verso il basso il regolatore e regolarlo alla lunghezza adeguata per assicurarsi che sia correttamente allacciato. (33)
- ! Assicurarsi che le bretelle siano ben strette. Un allentamento della cintura riduce le prestazioni del dispositivo di ritenuta per bambini.

Rimozione e montaggio del rivestimento imbottito

vedere le immagini (34)-(50)

Per rimontare il rivestimento imbottito, invertire le procedure di cui sopra.

Pulizia e manutenzione

Pulire il telaio, le parti in plastica e il tessuto con un panno umido, ma senza utilizzare prodotti abrasivi o candeggina. Non utilizzare lubrificanti al silicone, in quanto attraggono sporcizia e polvere.

Per assicurare una lunga durata, dopo averlo utilizzato con la pioggia, strofinare il prodotto con un panno assorbente morbido.

Fare riferimento alle etichette sui rivestimenti imbottiti per le istruzioni di lavaggio e asciugatura.

È normale che i tessuti si scoloriscano per effetto della luce solare e che presentino tracce di usura dopo un lungo periodo di utilizzo, anche se utilizzati in modo normale.

Per ragioni di sicurezza, utilizzare soltanto ricambi originali Nuna.

Controllare periodicamente se tutto funziona correttamente. Se alcune parti sono danneggiate, rotte o mancanti, cessare di utilizzare questo prodotto.

**IMPORTANTE:
GUARDE ESTAS
INSTRUCCIONES
PARA FUTURAS
CONSULTAS:
LÉALAS
DETENIDAMENTE**

Contenido

Información del producto	53
Garantía	
Contacto	
Requisitos de los niños para su uso	54
Advertencia	55
Lista de piezas	56
Uso del producto	57
Desmontaje y montaje del acolchado	59
Limpieza y mantenimiento	60

Información del producto

Número de modelo: _____

Fecha de fabricación: _____

Garantía

Hemos diseñado a propósito nuestros productos de alta calidad para que puedan crecer tanto con su hijo como con su familia. Como respaldamos nuestros productos, nuestros artículos están cubiertos por una garantía a medida para cada producto, a partir de la fecha en la que fue adquirido. Tenga preparada la prueba de compra, el número de modelo y la fecha de fabricación cuando se ponga en contacto con nosotros.

Para obtener información sobre la garantía, visite:

www.nunababy.com

Haga clic en el vínculo "Garantía" de la página principal.

Contacto

Para obtener información sobre piezas de repuesto y servicio técnico, o para resolver dudas acerca de la garantía adicional, póngase en contacto con nuestro departamento de atención al cliente.

info@nunababy.com

www.nunababy.com

Requisitos de los niños para su uso

Este producto es apto para su uso con niños que cumplan los siguientes requisitos:

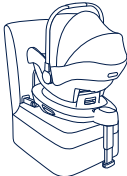
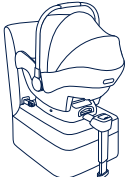
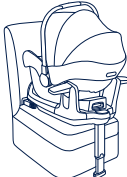
Figura de la instalación	Apto para
 <p>PIPA lite+ Base BASE next /BASE curv</p>	<p>Altura del niño: 40 cm-83 cm/ Peso del niño: ≤ 13 kg</p>
 <p>PIPA lite+ Base ARRA</p>	
 <p>PIPA lite+ Base PIPA next</p>	

- 1 - Este es un sistema de sujeción para niños "i-Size" mejorado. Está aprobado conforme a la Norma UN N.º 129, para el uso en vehículos compatibles con posiciones de sentado i-Size, tal y como indican los fabricantes de vehículos en los manuales de usuario del vehículo.
- 2 - En caso de duda, consulte al fabricante o al distribuidor del dispositivo de sujeción para niños mejorado.
- 3 - El dispositivo de sujeción para niños PIPA lite es compatible con: BASE next, base ARRA y base PIPA next, BASE curv

Consulte el manual de instrucciones de BASE next para obtener información sobre la instalación de BASE next.

Consulte el manual de instrucciones de base ARRA para obtener información sobre la instalación de la base ARRA.

Consulte el manual de instrucciones de la base PIPA next para obtener información sobre su instalación.

Consulte el manual de instrucciones de BASE curv para obtener información sobre la instalación de BASE curv.

*La base se vende por separado.

⚠ ADVERTENCIA

Si no sigue las advertencias e instrucciones que se exponen a continuación, podría provocar graves lesiones o, incluso, la muerte.

TENGA cuidado para que los elementos rígidos y las piezas de plástico de un dispositivo de sujeción para niños mejorado se coloquen e instalen de manera que no puedan quedar atrapados por un asiento peñol o en una puerta del vehculo durante el uso diario de este.

NO use los sistemas de sujeción para niños mejorados con orientación hacia atrs en asientos donde haya un airbag frontal activo instalado.

Todas las patas de soporte debe estar en contacto con el suelo del vehculo. Todas las correas que sujetan al niño deben estar ajustadas al cuerpo de este y no retorcerse.

Para utilizar este dispositivo de sujeción para niños mejorado de acuerdo con la Norma UN N.º 129, el niño deberr cumplir los siguientes requisitos:

Altura del niño: 40 cm-83 cm/Peso del niño: ≤ 13 kg

Este dispositivo de sujeción para niños mejorado se debe reemplazar si ha estado sometido a tensiones violentas en un accidente.

NO utilice ningn punto de contacto de soporte de carga distinto a los que se describen en las instrucciones y aparecen en el dispositivo de sujeción para niños mejorado.

Considere el peligro de realizar alteraciones o modificaciones al dispositivo sin la aprobacin del organismo de homologacin y el peligro de no seguir estrictamente las instrucciones de instalacin facilitadas por el fabricante del dispositivo de sujeción para niños.

Mantenga el dispositivo de sujeción para niños mejorado alejado de la luz directa del sol ya que, si no lo hace, podrr alcanzar temperaturas demasiado altas para la piel de su hijo. Toque siempre el dispositivo de sujeción para niños mejorado antes de colocar al niño en él.

NO deje a su hijo sin supervisi3n en el sistema de sujeción para niños.

Sujete correctamente el equipaje y cualquier otro objeto susceptible de provocar lesiones en caso de colisi3n.

No utilice el sistema de sujeción para niños mejorado sin las cubiertas textiles.

La cubierta del sistema de sujeción para niños mejorado no deberr sustituirse por una que no est3 recomendada por el fabricante, ya que dicha cubierta constituye una parte esencial del funcionamiento del dispositivo de sujeción.

Tambi3n preste atenci3n a las instrucciones y advertencias del manual del fabricante del vehculo.

NO use los sistemas de sujeción para niños mejorados con orientaci3n hacia atrs en asientos donde haya un airbag frontal activo instalado. Si lo hace, podrrn producirse lesiones graves o, incluso, la muerte. Consulte el manual de usuario del vehculo para obtener m3s informaci3n.

Lista de piezas

Aseg3rese de que est3n disponibles todas las piezas antes de montar el producto. Si falta alguna pieza, p3ngase en contacto con Nuna. No se necesita ninguna herramienta para el montaje.

- | | | | |
|---|--|----|-----------------------------------|
| 1 | Acolchado del asiento | 10 | Reposacabezas |
| 2 | Accesorio para niños pequeños | 11 | Manillar |
| 3 | Hebilla y acolchado para la entrepierna | 12 | Capota |
| 4 | Bot3n de ajuste del arn3s | 13 | Bot3n de desbloqueo de la capota |
| 5 | Correa de ajuste del arn3s | 14 | Bot3n de desbloqueo del cochecito |
| 6 | Almacenamiento del manual de instrucciones | 15 | Barra de acoplamiento de la base |
| 7 | Bot3n de ajuste del manillar | 16 | Correas del arn3s |
| 8 | Bot3n de desbloqueo del cochecito* | 17 | Barra de acoplamiento de la base |
| 9 | Acolchado del arn3s para los hombros | | |

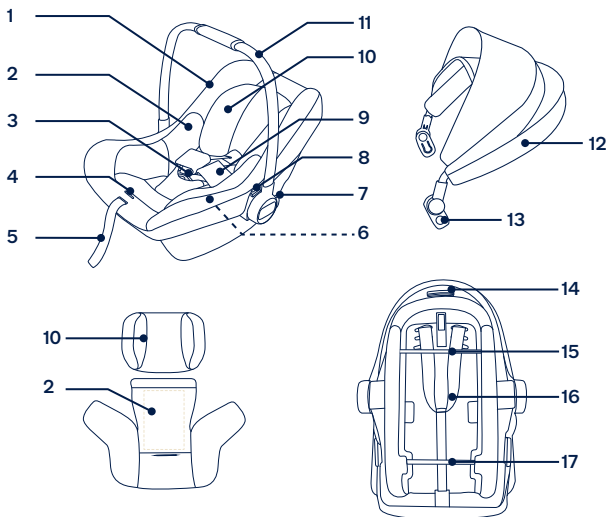

* Solo se usa con adaptadores para dispositivos de sujeción para niños y beb3s

Uso del producto

Consideraciones acerca de la instalación

NO instale este portabebés en asientos de vehículo solo con cinturones de seguridad abdominales. (1)

Este dispositivo de sujeción para niños mejorado está diseñado para asientos de vehículos con puntos de anclaje ISOFIX i-Size con la base. (2)

NO use los sistemas de sujeción para niños mejorados con orientación hacia atrás en asientos donde haya un airbag frontal activo instalado. (3) Si lo hace, podrían producirse lesiones graves o, incluso, la muerte. Consulte el manual de usuario del vehículo para obtener más información.

NO instale este dispositivo de sujeción para niños mejorado en asientos de vehículo cuya posición esté orientada hacia un lado o hacia atrás con respecto a la dirección de conducción del vehículo.

Consulte el manual del propietario del vehículo para conocer las posiciones de instalación recomendadas o sugeridas. (4)

Le recomendamos que instale este dispositivo de sujeción para niños mejorado en los asientos traseros. (5)

Ajuste del asa

- 1 - El asa del portabebés se puede ajustar en 3 posiciones distintas. (6)
- 2 - Para ajustar el asa, apriete sus botones de ajuste situados a ambos lados. (7)-1
- 3 - Gire el asa hasta que escuche el sonido de un clic y se quede bloqueada en cualquiera de las 3 posiciones. (7)-2
 - ! Si el asa no está bloqueada se podría mover inesperadamente, lo que podría provocar lesiones al niño.
 - ! El asa debe permanecer en posición vertical cuando se utiliza en el vehículo.

Instalación de la base

- 1 - Acople las guías ISOFIX en las barras de anclaje ISOFIX del vehículo (consulte el manual del propietario del vehículo). (8) Las guías ISOFIX pueden proteger la superficie del asiento del vehículo contra roturas. También sirven para guiar los conectores ISOFIX.
- 2 - Extienda la pata de carga desde el compartimento de almacenamiento. (9)
- 3 - Extienda los conectores ISOFIX presionando el botón de desbloqueo ISOFIX mientras tira del conector. (10)
- 4 - Presione el botón de ajuste ISOFIX para guardar los conectores ISOFIX. Alinee los conectores ISOFIX con las guías ISOFIX y, a continuación, introduzca ambos conectores ISOFIX en las barras de anclaje ISOFIX hasta que escuche un “click”. (11)
 - ! Asegúrese de que ambos conectores ISOFIX queden firmemente sujetos a sus barras de anclaje ISOFIX. Deberá escuchar dos clics y los colores de los indicadores de ambos conectores ISOFIX deberán aparecer completamente en verde. (11)-1

! Para asegurarse de que la base está instalada de forma segura, tire de ambos conectores ISOFIX.

- 5 - Una vez colocada la base en el asiento del vehículo, extienda la pata de carga hasta el suelo (12). Cuando la pata de carga esté instalada correctamente, el indicador de la pata de carga se mostrará en color verde. Se mostrará en color rojo cuando se instale incorrectamente. (12)-2

! La pata de carga tiene varias posiciones. Cuando el indicador de la pata de carga aparece en rojo significa que la posición de la pata de carga no es correcta.

! Asegúrese de que la pata de carga esté totalmente en contacto con el suelo del vehículo.

! Apriete el botón de ajuste de la pata de carga y, a continuación, acorte la pata de carga tirando de ella hacia arriba. (12)-1

La base montada completamente aparece en la figura (13).

! Los conectores ISOFIX se deben fijar y bloquear en las barras de anclaje ISOFIX. (13)-1

! La pata de carga debe estar correctamente instalada con el indicador en verde. (13)-2

Acoplar el portabebés a la base

- 1 - Empuje el dispositivo de sujeción para niños mejorado hacia abajo dentro de la base (14). Si dicho dispositivo está sujeto, su indicador aparecerá en verde. (15)
 - ! Compruebe que el portabebés esté bloqueado en la base tirando del manillar hacia arriba.
- 2 - Presione nuevamente el botón de ajuste ISOFIX y empuje la base hacia atrás hasta que entre en contacto con el respaldo del asiento del vehículo. (16)(17)
- 3 - Mantenga presionado el botón de giro para girar y facilitar la carga y descarga lateral del niño. (18)(19)(20)
- 4 - Para liberar el portabebés, apriete el botón de desbloqueo del portabebés (21)-1 y, a continuación, levante este. (21)-2

Desinstalar la base

- 1 - Para retirar la base, pulse primero el botón de desbloqueo secundario (22)-1 y, a continuación, el botón (22)-2 de los conectores ISOFIX antes de quitar la base del asiento del vehículo. (22)
- 2 - Para el transporte, pulse el botón de ajuste de ISOFIX y mueva los conectores ISOFIX hacia atrás en la posición de almacenamiento. (23)

Ajuste de altura del reposacabezas

- ! Las correas de los arneses para los hombros deben estar lo más cerca posible de los hombros del niño (24).
- ! Si las correas de los arneses de los hombros no están a la altura adecuada, el niño podría salir despedido del dispositivo de sujeción para niños mejorado en caso de accidente.
- ! El soporte para la cabeza debe estar instalado en todo momento mientras se usa el portabebés. (25)

Tire del reposacabezas hacia arriba o hacia abajo para ajustar la posición. (26)

Asegurar al niño

Uso del accesorio para niños pequeños



Después de colocar al niño en el asiento, compruebe si las correas de los arneses para los hombros están a una altura adecuada.

- 1 - Presione el botón de ajuste del arnés mientras tira del arnés para los hombros hasta la longitud deseada. (27)
 - 2 - Desbloquee la hebilla de los arneses pulsando el botón rojo. (28)
 - 3 - Coloque al niño en el portabebés y bloquee la hebilla. (32)
Enganche la hebilla. Consulte las figuras (29)(30)(31).
 - 4 - Empuje hacia abajo la cincha de ajuste y ajústela de forma que la longitud sea la adecuada para garantizar que su hijo quede sujeto correctamente. (33)
- ! Asegúrese de que las correas del arnés para hombros estén bien apretadas. Cualquier holgura del cinturón reduce el rendimiento de seguridad del sistema de sujeción para niños.

Desmontaje y montaje del acolchado

consulte las imágenes (34)-(50)

Para volver a instalar el acolchado, siga los pasos mencionados en sentido contrario.

Limpieza y mantenimiento

Limpie la estructura, las piezas de plástico y el tejido con un paño húmedo, pero no utilice productos abrasivos ni lejía. No utilice lubricantes con silicona ya que atraerán la suciedad.

Para garantizar un uso duradero, limpie este producto con un paño suave y absorbente después de usarlo en un día lluvioso.

Consulte las etiquetas de cuidados cosidas al acolchado para conocer las instrucciones de lavado y secado.

Es normal que la tela se decolore debido a la luz del sol, y se desgaste y se rompa después de un largo periodo de uso, incluso si se utiliza de una forma normal.

Por razones de seguridad, utilice únicamente piezas originales de Nuna.

Compruebe periódicamente que todo funciona correctamente. Si falta alguna pieza o si alguna de ellas está rota o desgastada, deje de utilizar este producto.

IMPORTANTE!
GUARDE ESTAS
INSTRUÇÕES
PARA REFERÊNCIA
FUTURA:
LER ATENTAMENTE

Índice

Informações sobre o produto	63
Garantia	
Contactos	
Requisitos de utilização	64
Aviso	65
Lista de componentes	66
Utilização do produto	67
Retirar e montar a capa de tecido acolchoado	70
Limpeza e manutenção	70

Informações sobre o produto

Número de modelo: _____

Data de fabrico: _____

Garantia

Concebemos propositadamente os nossos produtos de alta qualidade para que possam acompanhar o crescimento do seu filho e da sua família. Porque confiamos nos nossos produtos, os nossos equipamentos estão cobertos por uma garantia personalizada por produto, a partir do dia da sua compra. Quando nos contactar, tenha disponíveis o comprovativo de compra, o número do modelo e a data de fabrico.

Para informações sobre a garantia, visite:
www.nunababy.com
Clique no link "Garantia" na página inicial.

Contactos

Para peças de substituição, assistência técnica ou outras questões sobre a garantia, contacte o nosso departamento de apoio ao cliente.

info@nunababy.com
www.nunababy.com

Requisitos de utilização

Este produto é adequado para crianças que cumpram os seguintes requisitos:

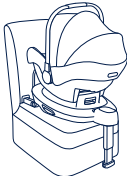
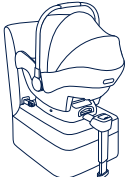
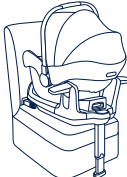
Figura para instalação	Adequado para
 <p>PIPA lite+ Base BASE next /BASE curv</p>	<p>Altura da criança 40 cm-83 cm/ Peso da criança ≤ 13 kg</p>
 <p>PIPA lite+ Base ARRA</p>	
 <p>PIPA lite+ Base PIPA next</p>	

- 1 - Este é um sistema avançado de retenção para crianças "i-Size". Está aprovado ao abrigo do Regulamento Nº. 129 da ONU, para utilização em veículos com lugares sentados compatíveis com "i-Size", como indicado pelo fabricante do veículo no manual do proprietário.
 - 2 - Em caso de dúvida, consulte o fabricante ou o revendedor do sistema avançado de retenção para crianças.
 - 3 - O sistema de retenção para crianças PIPA lite é compatível com: BASE next, base ARRA, base PIPA next, BASE curv
- Consulte o manual de instruções da BASE next para a instalação da BASE next.
Consulte o manual de instruções da cadeira base ARRA para a instalação da base ARRA.
Consulte o manual de instruções da base PIPA next para a instalação da base PIPA next.
Consulte o manual de instruções da BASE curv para a instalação da BASE curv.
- *A base é vendida separadamente.

AVISO

O incumprimento dos avisos e instruções pode resultar em lesões graves ou morte.

TENHA atenção ao facto de as peças rígidas e plásticas do dispositivo avançado de retenção para crianças deverem estar localizadas e instaladas de forma a não ficarem presas num assento móvel ou numa porta do veículo durante a utilização diária do mesmo.

NÃO utilize sistemas de retenção para crianças virados para a retaguarda em lugares sentados onde esteja instalado um airbag frontal ativo.

Qualquer perna de apoio deve estar em contacto com o piso do veículo. Todas as correias que seguram a criança devem estar ajustadas ao corpo da criança e não devem estar torcidas.

Para utilizar este dispositivo avançado de retenção para crianças de acordo com o Regulamento N.º 129 da ONU, a criança deve cumprir os seguintes requisitos.

Altura da criança 40 cm-83 cm/ Peso da criança ≤ 13 kg.

Este dispositivo avançado de retenção para crianças deve ser substituído caso tenha sido sujeito a esforços violentos num acidente.

NÃO utilize quaisquer pontos de contacto de suporte de carga diferentes dos descritos nas instruções e marcados no dispositivo avançado de retenção para crianças.

Não devem ser efetuadas alterações ou adições ao dispositivo sem a aprovação da autoridade de homologação e devem ser seguidas as instruções de instalação fornecidas pelo fabricante do dispositivo de retenção para crianças.

Mantenha este dispositivo avançado de retenção para crianças afastado de luz solar direta, caso contrário, este poderá atingir temperaturas demasiado elevadas para a pele da criança. Toque sempre no dispositivo avançado de retenção para crianças antes de colocar a criança.

NÃO deixe a criança sem supervisão no sistema de retenção para crianças.

Todas as bagagens ou outros objetos que possam causar ferimentos em caso de colisão, devem estar corretamente fixos.

O sistema avançado de retenção para crianças não deve ser utilizado sem a capa de tecido acolchoado.

A capa de tecido do sistema avançado de retenção para crianças não deve ser substituída por qualquer outra que não seja recomendada pelo fabricante, pois é parte integrante do sistema de retenção.

Tenha também em atenção as instruções e avisos do manual do fabricante do veículo.

NÃO utilize sistemas de retenção para crianças virados para a retaguarda em lugares sentados onde esteja instalado um airbag frontal ativo. Poderão ocorrer lesões graves ou mesmo a morte. Consulte o manual do proprietário do veículo para obter mais informações.

Lista de componentes

Certifique-se de que todas as peças estão disponíveis antes da montagem. Se alguma peça estiver em falta, contacte a Nuna. Não são necessárias ferramentas para a montagem.

- | | | | |
|---|--|----|--|
| 1 | Capa de tecido acolchoado | 9 | Almofadas das alças |
| 2 | Redutor para bebé | 10 | Apoio de cabeça |
| 3 | Fivela e almofada de virilhas | 11 | Pega |
| 4 | Botão de ajuste das alças | 12 | Cobertura |
| 5 | Correia de ajuste das alças | 13 | Botão de desbloqueio da cobertura |
| 6 | Compartimento de armazenamento do manual de instruções | 14 | Botão de desbloqueio do carrinho de bebé |
| 7 | Botão de ajuste da pega | 15 | Barra de encaixe da base |
| 8 | Botão de desbloqueio do carrinho de bebé* | 16 | Alças |
| | | 17 | Barra de encaixe da base |

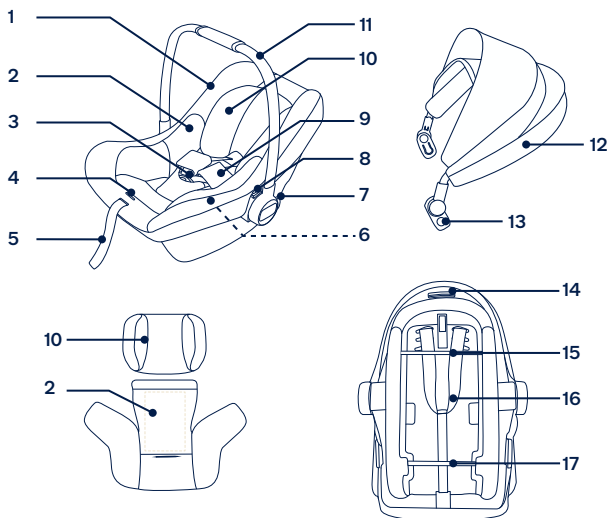

* utilizado apenas com adaptadores para dispositivos de retenção para crianças

Utilização do produto

Cuidados na instalação

NÃO instale este transportador num veículo que possua apenas cintos subabdominais. (1)

Este dispositivo avançado de retenção para crianças é adequado para bancos de veículos com pontos de fixação ISOFIX i-Size com a base. (2)

NÃO utilize sistemas de retenção para crianças virados para a retaguarda em lugares sentados onde esteja instalado um airbag frontal ativo. (3) Poderão ocorrer lesões graves ou mesmo a morte. Consulte o manual do proprietário do veículo para obter mais informações.

NÃO instale este dispositivo avançado de retenção para crianças em bancos de veículo virados para o lado ou para a retaguarda em relação à direção de deslocação do veículo.

Consulte o manual do veículo para obter as posições de instalação recomendadas ou sugeridas. (4)

Recomendamos que instale este dispositivo avançado de retenção para crianças no banco traseiro do veículo. (5)

Ajuste da pega

- 1 - A pega da cadeira pode ser ajustada para 3 posições. (6)
 - 2 - Para ajustar a pega, aperte os botões da pega em ambos os lados. (7)-1
 - 3 - Rode a pega até que esta encaixe numa das 3 posições. (7)-2
- ! Uma pega solta pode deslocar-se inesperadamente, causando lesões na criança.
 - ! A pega deve permanecer na vertical durante a utilização no automóvel.

Instalação da base

- 1 - Encaixe os guias ISOFIX nas barras de fixação ISOFIX do veículo (ver manual do proprietário do veículo). (8) As guias ISOFIX podem proteger a superfície do banco do veículo contra roturas. Também servem para guiar os conectores ISOFIX.
 - 2 - Desdobre a perna de apoio a partir do compartimento de armazenamento. (9)
 - 3 - Estique os conectores ISOFIX pressionando o botão de ajuste ISOFIX enquanto puxa o conector. (10)
 - 4 - Pressione o botão de ajuste ISOFIX para ajustar os conectores ISOFIX. Alinhe os conectores ISOFIX com os guias ISOFIX e, em seguida, **encaixe** ambos os conectores ISOFIX nas barras de fixação ISOFIX. (11)
- ! Certifique-se de que ambos os conectores ISOFIX estão corretamente encaixados nas barras de fixação ISOFIX. Deverá ouvir dois cliques e a cor dos indicadores de ambos os conectores ISOFIX deverá ser completamente verde. (11)-1

- ! Certifique-se de que a base está firmemente instalada puxando por ambos os conectores ISOFIX.

- 5 - Depois de colocar a base no banco do veículo, estique a perna de carga até ao piso do veículo (12). Se o indicador da perna de apoio apresentar a cor verde, significa que a perna de apoio está corretamente instalada. A cor vermelha indica uma instalação incorreta. (12)-2

- ! A perna de apoio tem múltiplas posições. Quando o indicador da perna de apoio apresentar a cor vermelha, significa que a perna de apoio está numa posição incorreta.

- ! Certifique-se de que a perna de apoio está em contacto com o piso do veículo.

- ! Aperte o botão de ajuste da perna de apoio e, em seguida, encurte a perna de apoio para cima. (12)-1

A ilustração (13) apresenta a base totalmente montada.

- ! Os conectores ISOFIX devem estar encaixados e bloqueados nas barras de fixação ISOFIX. (13)-1

- ! A perna de apoio deve estar corretamente instalada com o indicador em cor verde. (13)-2

Encaixar o transportador na base

- 1 - Encaixe o transportador na base, (14), se o dispositivo avançado de retenção estiver corretamente encaixado, o indicador do dispositivo avançado de retenção apresentará a cor verde. (15)
- ! Certifique-se de que o transportador está bloqueado na base puxando pela pega.
- 2 - Pressione o botão de ajuste ISOFIX e empurre a base até tocar nas costas do banco do veículo. (16)(17)
 - 3 - Mantenha pressionado o botão de rotação para rodar e colocar/retirar a criança lateralmente de forma fácil. (18)(19)(20)
 - 4 - Para desencaixar o transportador, pressione o botão de desencaixe (21)-1 e levante o transportador. (21)-2

Desinstalar a base

- 1 - Para remover a base, pressione primeiro o botão de bloqueio secundário (22)-1 e, em seguida, o botão (22)-2 nos conectores ISOFIX do trinco antes de remover a base do banco do veículo. (22)
- 2 - Para transportar, pressione o botão de ajuste ISOFIX e retraia os conectores ISOFIX para a posição de armazenamento. (23)

Ajuste da altura do apoio de cabeça

- ! As alças devem estar próximas dos ombros da criança (24).
- ! Se as alças não estiverem à altura apropriada, a criança poderá ser ejetada do dispositivo avançado de retenção para crianças em caso de colisão.
- ! O apoio de cabeça deve estar sempre instalado durante a utilização do transportador. (25)

Ajuste o apoio de cabeça para cima ou para baixo para ajustar a posição. (26)

Colocar e prender a criança

Utilizar o redutor para bebê



Após a colocação da criança, verifique se as alças se encontram à altura apropriada.

- 1 - Pressione o botão de ajuste das alças enquanto puxa as alças até ao comprimento adequado. (27)
 - 2 - Abra o cinto de segurança pressionando o botão vermelho. (28)
 - 3 - Coloque a criança no transportador e aperte o cinto de segurança. (32)
Encaixe a fivela. Consulte a ilustração (29)(30)(31).
 - 4- Puxe a cinta de ajuste para baixo e ajuste-a para o comprimento adequado para garantir que a criança está segura. (33)
- ! Certifique-se de que as alças estão bem ajustadas. Qualquer folga nas correias reduz o desempenho de segurança do sistema de retenção para crianças.

Retirar e montar a capa de tecido acolchoado

ver imagens (34)-(50)

Para voltar a colocar a capa de tecido acolchoado, inverta os passos mencionados.

Limpeza e manutenção

Limpe a estrutura, peças de plástico e o tecido com um pano humedecido sem utilizar produtos abrasivos ou lixívia. Não utilize lubrificantes de silicone, pois os mesmos atraem sujidade e gordura.

Para garantir uma utilização duradoura, limpe este produto com um pano macio e absorvente após a utilização em tempo chuvoso.

Consulte as instruções de lavagem e secagem nas etiquetas afixadas na capa de tecido.

É normal que o tecido exiba cores desvanecidas devido à luz solar e que apresente desgaste após um longo período de utilização, mesmo quando utilizado de forma normal.

Por motivos de segurança, utilize apenas peças originais da Nuna.

Verifique regularmente se tudo funciona corretamente. Se alguma peça estiver rasgada, partida ou em falta, interrompa a utilização deste produto.

WAŻNE!
ZACHOWAĆ
PODRĘCZNIK DO
PRZYSZŁEGO
WYKORZYSTANIA:
UWAŻNIE
PRZECZYTAĆ

Spis treści

Informacje o produkcie	73
Gwarancja	
Kontakt	
Wymagania dotyczące używania przez dzieci	74
Ostrzeżenie	75
Wykaz części	76
Korzystanie z produktu	77
Odlączenie i montaż miękkich elementów	80
Czyszczenie i konserwacja	80

Informacje o produkcie

Numer modelu: _____

Data produkcji: _____

Gwarancja

Nasze wysokiej jakości produkty zaprojektowaliśmy tak, aby mogły rosnąć razem z Twoim dzieckiem jak również z całą rodziną. Ponieważ jesteśmy przekonani o jakości naszych produktów, nasz produkt objęty jest gwarancją konsumencką już od dnia jego zakupu. Zachowaj dowód zakupu, numer modelu oraz datę produkcji podczas kontaktu w sprawie gwarancji.

W celu uzyskania informacji o gwarancji, przejdź na stronę internetową: www.nunababy.com
Kliknij łącze "Gwarancja" na stronie głównej.

Kontakt

W celu uzyskania informacji na temat części zamiennych, serwisu lub jakichkolwiek dodatkowych pytań skontaktuj się z naszym działem obsługi klienta.

info@nunababy.com
www.nunababy.com

Wymagania dotyczące używania przez dzieci

Produkt nadaje się dla dzieci spełniających następujące wymagania:

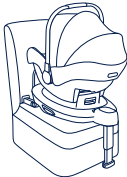
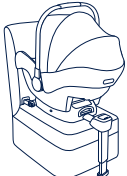
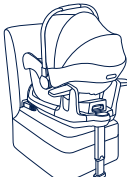
Rysunek instalacyjny	Odpowiedni dla
 <p>PIPA lite+ Baza BASE next /BASE curv</p>	Wzrost dziecka 40cm- 83cm/ Waga dziecka ≤ 13kg
 <p>PIPA lite+ Podstawą ARRA</p>	
 <p>PIPA lite+ Podstawą PIPA next</p>	

- 1 - To jest system podwyższonego fotelika samochodowego "i-Size". Posiada on aprobatę zgodności z przepisami UN nr 129, do używania w pozycjach siedzenia pojazdu zgodnych z i-Size, według wskazania przez producentów pojazdów w podręczniku użytkownika pojazdu.
- 2 - W przypadku jakichkolwiek wątpliwości należy się skonsultować z producentem systemu podwyższonego fotelika samochodowego lub z lokalnym dostawcą.
- 3 - Fotelik samochodowy PIPA lite jest zgodny z:
Bazą BASE next, ARRA base, PIPA next, BASE curv

Informacje dotyczące instalacji BASE next należy sprawdzić w instrukcji BASE next.

Informacje dotyczące instalacji ARRA base należy sprawdzić w instrukcji ARRA base.

W celu instalacji bazy PIPA next należy sprawdzić instrukcję bazy PIPA next.

Informacje dotyczące instalacji BASE curv należy sprawdzić w instrukcji BASE curv.

*Podstawa jest sprzedawana oddzielnie.

⚠ OSTRZEŻENIE

Niestosowanie się do tych ostrzeżeń i instrukcji, może spowodować poważne obrażenia lub śmierć.

NALEŻY uważać, aby elementy sztywne i elementy plastikowe podwyższonego systemu fotelika samochodowego były umiejscowione i zainstalowane w taki sposób, aby nie zostały uchwycone przez ruchome siedzenie lub drzwi pojazdu podczas codziennego używania pojazdu.

NIE wolno montować systemów podwyższonego fotelika samochodowego tyłem do kierunku jazdy, na przednim siedzeniu z aktywną poduszką powietrzną.

Każda noga stabilizująca powinna się stykać z podłogą pojazdu. Wszelkie pasy podtrzymujące dziecko powinny być dopasowane do ciała dziecka i pasy nie powinny być skręcone.

Aby korzystać z tego podwyższonego systemu fotelika samochodowego zgodnie z regulaminem ONZ nr 129, dziecko musi spełniać następujące wymagania:

Wzrost dziecka 40cm-83cm/Waga dziecka ≤ 13kg

Ten fotelik samochodowy należy wymienić na nowy w przypadku jego narażenia na działanie gwałtownych naprężeń w wyniku wypadku.

NIE należy używać żadnych innych punktów styku do przeniesienia obciążenia niż opisane w instrukcji i oznaczone na podwyższonym foteliku samochodowym.

Należy mieć na uwadze niebezpieczeństwo wykonywania zmian lub przeróbek w urządzeniu bez uzyskania zatwierdzenia przez urząd udzielający homologacji typu oraz niebezpieczeństwo wynikające z nieprzestrzegania instrukcji instalacji dostarczanych przez producenta fotelika samochodowego.

Podwyższony fotelik samochodowy należy chronić przed promieniami słonecznymi. W przeciwnym razie może być on zbyt gorący dla skóry dziecka. Przed umieszczeniem dziecka należy zawsze dotknąć podwyższony fotelik samochodowy.

NIE należy pozostawiać dziecka w systemie podwyższonego fotelika samochodowego bez opieki.

Wszelki bagaż lub inne przedmioty, które mogą spowodować obrażenia ciała w razie kolizji powinny być prawidłowo zabezpieczone.

Systemu podwyższonego fotelika samochodowego nie należy używać bez tekstylnych osłon.

Osłony systemu podwyższonego fotelika samochodowego nie należy wymieniać na inną niż zalecana przez producenta, ponieważ osłona stanowi integralną część działania zabezpieczenia.

Należy także zwrócić uwagę na instrukcje i ostrzeżenia znajdujące się w podręczniku producenta.

NIE wolno montować systemów podwyższonego fotelika samochodowego tyłem do kierunku jazdy, na przednim siedzeniu z aktywną poduszką powietrzną. Grozi to śmiercią lub poważnymi obrażeniami. Aby pozyskać więcej informacji, zapoznaj się z instrukcją obsługi swojego samochodu.

Wykaz części

Upewnij się, że posiadasz wszystkie części zanim rozpoczniesz proces montażu. Jeśli którejkolwiek części brakuje, należy się skontaktować z firmą Nuna. Montaż nie wymaga użycia żadnych dodatkowych narzędzi.

- | | | | |
|---|-------------------------------|----|----------------------------|
| 1 | Wkładka siedzenia | 10 | Oparcie głowy |
| 2 | Wkładka dla niemowlęcia | 11 | Uchwyt |
| 3 | Sprzączka i wkładka na krocze | 12 | Daszek |
| 4 | Przycisk regulacji upręży | 13 | Przycisk zwalniania daszka |
| 5 | Pas regulacji upręży | 14 | Przycisk zwalniania wózka |
| 6 | Przechowywanie instrukcji | 15 | Listwa mocowania bazy |
| 7 | Przycisk regulacji uchwytu | 16 | Pasy upręży |
| 8 | Przycisk zwalniania wózka* | 17 | Listwa mocowania bazy |
| 9 | Poduszki upręży na ramiona | | |

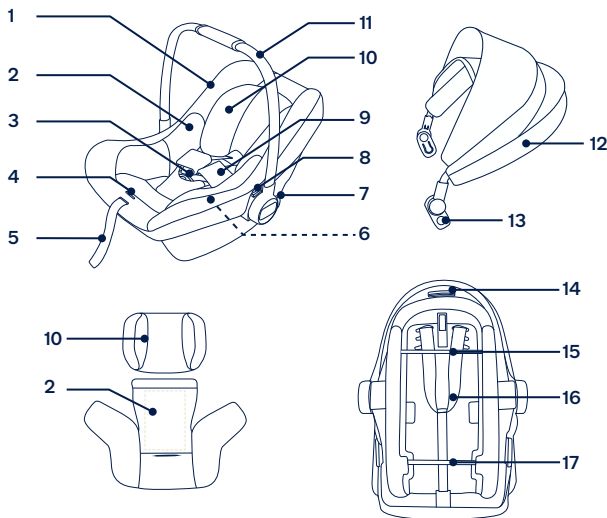

* używany wyłącznie z adapterami fotelika samochodowego dla niemowlęcia

Korzystanie z produktu

Wskazówki dotyczące instalacji

NIE należy instalować tego nosidełka dla niemowlęcia w pojazdach wyłącznie z pasami biodrowymi. (1)

Fotelik samochodowy może być montowany na kanapach pojazdów z zatwierdzoną pozycją mocowania w systemie i-Size ISOFIX. (2)

NIE wolno montować systemów podwyższonego fotelika samochodowego tyłem do kierunku jazdy, na przednim siedzeniu z aktywną poduszką powietrzną. (3) Może to być przyczyną śmierci lub poważnego uszczerbku na zdrowiu dziecka. Aby pozyskać więcej informacji, zapoznaj się z instrukcją obsługi swojego samochodu.

NIE należy instalować podwyższonego fotelika samochodowego na siedzeniach pojazdu, które ustawione są bokiem lub tyłem do kierunku jazdy.

Dalsze informacje dotyczące zalecanych lub sugerowanych pozycji montażu znajdują się w instrukcji pojazdu. (4)

Zaleca się montowanie fotelika na tylnym siedzeniu pojazdu. (5)

Regulacja rączki

1 - Uchwyt nosidełka dla dziecka można regulować w 3 położeniach. (6)

2 - W celu regulacji uchwytu, należy ścisnąć przyciski uchwytu po obu stronach. (7)-1

3 - Przekręć uchwyt, aż do zatrzaśnięcia i zablokowania w jednej z 3 pozycji. (7)-2

! Odblokowany uchwyt może się nieoczekiwanie przesunąć, powodując obrażenia dziecka.

! Podczas używania w samochodzie uchwyt musi pozostać w pozycji pionowej.

Instalacja bazy

1 - Przymocuj prowadnice ISOFIX do listew kotwienia ISOFIX pojazdu (sprawdź podręcznik właściciela pojazdu). (8) Prowadnice ISOFIX mogą zabezpieczyć powierzchnie siedzenia pojazdu przed wytarciem. Mogą one także prowadzić złącza ISOFIX.

2 - Rozłóż nogę stabilizującą, wyjmując ją z wnęki do przechowywania. (9)

3 - Wsuń złącza ISOFIX poprzez naciśnięcie przycisku zwalniania, jednocześnie pociągając złącze. (10)

4 - Naciśnij przycisk regulacji ISOFIX, aby wyregulować złącza ISOFIX. Wyrównaj złącza ISOFIX z prowadnicami ISOFIX, a następnie "zatrzaśnij" oba złącza ISOFIX w listwach mocowania ISOFIX. (11)

! Upewnij się, że oba złącza ISOFIX są właściwie zamocowane w ich listwach mocowania. Powinny być słyszane dwa kliknięcia, a kolor wskaźników na obu złączach ISOFIX powinien być całkowicie zielony. (11)-1

! Sprawdź, czy podstawa jest bezpiecznie zainstalowana, pociągając za obydwa złącza ISOFIX.

5 - Po zamontowaniu bazy na siedzeniu pojazdu, wysuń nogę stabilizującą do podłogi (12). Gdy wspornik obciążenia nie jest zainstalowany prawidłowo, wskaźnik wspornika obciążenia będzie miał kolor zielony. Czerwony kolor będzie oznaczał nieprawidłową instalację. (12)-2

! Noga stabilizująca ma kilka pozycji regulacji. Gdy wskaźnik wspornika obciążenia pokazuje czerwony kolor, oznacza to, że wspornik obciążenia znajduje się w nieprawidłowej pozycji.

! Upewnij się, że wspornik obciążenia całkowicie dochodzi do panelu podłogi pojazdu.

! Aby skrócić nogę, naciśnij przycisk regulacji nogi i pociągnij ją do góry. (12)-1

Całkowicie zmontowana podstawa jest pokazana jako (13).

! Złącza ISOFIX muszą być założone i zablokowane na listwach kotwiących ISOFIX. (13)-1

! Zielony wskaźnik na nodze stabilizującej potwierdza poprawność instalacji. (13)-2

Zakładanie nosidełka dla niemowląt na podstawę

1 - Dociśnij podwyższony fotelik samochodowy do podstawy (14), jeśli podwyższony fotelik samochodowy jest zabezpieczony, wskaźnik podwyższonego fotelika samochodowego będzie miał kolor zielony. (15)

! Sprawdź, czy nosidełko dla niemowląt jest zablokowane na podstawie, pociągając za uchwyt.

2 - Naciśnij przycisk regulacji ISOFIX i popchnij podstawę do tyłu, aż do zetknięcia z tyłem siedzenia pojazdu. (16)(17)

3 - Naciśnij i przytrzymaj przycisk obrotu, aby obrócić fotelik w celu łatwiejszego włożenia/wyjęcia dziecka z boku. (18)(19)(20)

4 - W celu zwolnienia nosidełka dla niemowląt, ścisnij przycisk zwalniania nosidełka dla niemowlęcia(21)-1, a następnie unieś nosidełko dla niemowlęcia w górę. (21)-2

Odinstalowanie podstawy

1 - W celu zdjęcia podstawy, naciśnij najpierw drugi przycisk blokady (22)-1, a następnie przycisk (22)-2 na złączach mocowania ISOFIX, przed zdjęciem podstawy z siedzenia pojazdu. (22)

2 - W celu przeniesienia, naciśnij przycisk regulacji ISOFIX i przesuń złącza ISOFIX do tyłu do pozycji przechowywania. (23)

Regulacja wysokości podparcia głowy

- ! Paski uprząży na ramiona powinny się znajdować jak najbliżej ramion dziecka (24).
- ! Jeżeli pasy uprząży nie znajdują się na prawidłowej wysokości, podczas wypadku dziecko może się wysunąć z podwyższonego fotelika samochodowego.
- ! Przez cały czas korzystania z nosidełka dla niemowlęcia musi być zainstalowana podpórka pod głowę. (25)

Pociągnij oparcie głowy w górę lub w dół, aby wyregulować pozycję. (26)

Zabezpieczanie dziecka w foteliku

Używanie wkładki dla noworodka



Po umieszczeniu dziecka na siedzeniu sprawdź, czy paski uprząży na ramiona są na prawidłowej wysokości.

- 1 - Naciśnij przycisk regulacji uprząży, pociągając uprząż na ramiona do wymaganej długości. (27)
 - 2 - Odblokuj klamrę pasa poprzez naciśnięcie czerwonego przycisku. (28)
 - 3 - Umieść dziecko w nosidełku dla niemowlęcia i zatrzaśnij sprzączkę. (32)
Zatrzaśnij sprzączkę. Sprawdź (29)(30)(31).
 - 4 - Pociągnij w dół regulator uprząży i wyreguluj do prawidłowej długości, aby się upewnić, że dziecko jest prawidłowo zabezpieczone. (33)
- ! Upewnij się, że pasy uprząży na ramiona są dobrze napięte. Jakikolwiek luz pasa, zmniejsza bezpieczeństwo systemu fotelika samochodowego.

Odlączenie i montaż miękkich elementów

patrz rysunki (34)-(50)

Ponowny montaż miękkich elementów należy wykonać w odwrotnej kolejności.

Czyszczenie i konserwacja

Ramę, elementy plastikowe oraz materiały można czyścić zwilżoną szmatką, ale nie należy używać szorstkich szmatek lub wybielacza. Nie należy używać lubrykantów ponieważ będą one gromadziły brud.

W celu pozyskania informacji na temat prania i suszenia miękkich materiałów, sprawdź instrukcje na metkach.

Należy sprawdzić metki przymocowane do miękkich materiałów w celu uzyskania informacji dotyczących mycia i suszenia.

Kolory materiału mogą wyblaknąć z powodu oddziaływania promieni słonecznych, a po długim czasie używania mogą wystąpić przetarcia, nawet przy normalnym używaniu.

Ze względów bezpieczeństwa, używaj tylko oryginalnych części Nuna.

Regularnie sprawdzaj czy wszystko działa jak należy. Jeśli jakakolwiek część jest zerwana, uszkodzona lub gdy czegoś brakuje natychmiast zaprzestań dalszego korzystania z produktu.

DŮLEŽITÉ!
TYTO POKYNY
USCHOVEJTE PRO
BUDOUCÍ POUŽITÍ:
POZORNĚ ČTĚTE

Obsah

Informace o produktu	83
Záruka	
Kontakt	
Požadavky na používání s dítětem	84
Varování	85
Seznam dílů	86
Používání produktu	87
Sejmutí a montáž látkových částí	89
Čištění a údržba	90

Informace o produktu

Číslo modelu: _____

Datum výroby: _____

Záruka

Naše vysoce kvalitní produkty jsou navrženy tak, aby mohly růst s vaším dítětem i s vaší rodinou. Protože si za svým produktem stojíme, vztahuje se na něj individuální záruka na produkt, která začíná platit dnem jeho zakoupení. Než nás budete kontaktovat, připravte si doklad o zakoupení, číslo modelu a datum výroby.

Informace o záruce najdete na webu:

www.nunababy.com

Klikněte na odkaz „Warranty“ (Záruka) na domovské stránce.

Kontakt

V případě náhradních dílů, servisu nebo dalších dotazů k záruce kontaktujte prosím naše oddělení zákaznického servisu.

info@nunababy.com

www.nunababy.com

Požadavky na používání s dítětem

Tento produkt je vhodný pro děti, které splňují následující požadavky:

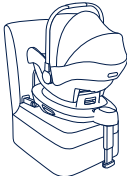
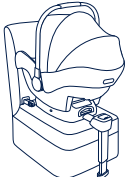
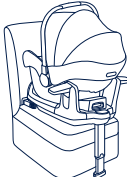
Obrázek instalace	Vhodné pro
 <p>PIPA lite+ BASE next base /BASE curv</p>	Výška dítěte 40 cm - 83 cm/ hmotnost dítěte ≤ 13 kg
 <p>PIPA lite+ Základna ARRA</p>	
 <p>PIPA lite+ PIPA next base</p>	

- 1 - Toto je vylepšená dětská autosedačka „i-Size“. Byl schválen v souladu s předpisem OSN č. 129 pro používání na místech k sezení vozu, která jsou kompatibilní se standardem i-Size, jak je uvedeno výrobcem vozu v návodu na použití vozu.
- 2 - Pokud si nebudete jisti, obraťte se na výrobce nebo prodejce této vylepšené dětské autosedačky.
- 3 - Dětskou autosedačku PIPA lite lze používat s:
BASE next, ARRA base, PIPA next base, BASE curv

Pokyny pro instalaci základny BASE next najdete v návodu k použití základny BASE next.

Pokyny pro instalaci ARRA base najdete v návodu k použití ARRA base.

Pokyny pro instalaci PIPA next base najdete v návodu k použití PIPA next base.

Pokyny pro instalaci základny BASE curv najdete v návodu k použití základny BASE curv.

*Základna se prodává samostatně.

VAROVÁNÍ

Nedodržení těchto varování a pokynů může vést k vážnému zranění nebo smrti.

DBEJTE na to, aby pevné předměty a plastové části tohoto vylepšeného dětského zadržného systému byly umístěny a instalovány tak, aby nemohly být zachyceny pohyblivým sedadlem nebo dveřmi vozidla při jeho každodenním používání.

NEPOUŽÍVEJTE zdokonalené dětské zadržné systémy v orientaci proti směru jízdy na sedadlech, na kterých je nainstalován aktivní čelní airbag.

Opěrná noha se musí dotýkat podlahy vozidla. Všechny popruhy zajišťující dítě musí být nastaveny podle jeho těla. Popruhy nesmí být překroucené.

Aby bylo možné používat tuto zdokonalenou dětskou autosedačku v souladu s předpisem UN č. 129, musí vaše dítě splňovat následující podmínky.

Výška dítěte 40 cm - 83 cm/hmotnost dítěte ≤ 13 kg.

Pokud byla tato vylepšená dětská autosedačka vystavena nadměrnému nnutí při dopravní nehodě, musí být vyměněna.

NEPOUŽÍVEJTE žádné jiné zátěžové kontaktní body, než jsou popsány v těchto pokynech a označeny na této zdokonalené dětské autosedačce.

Zvažte nebezpečí, které s sebou nesou jakékoli úpravy nebo doplňky tohoto zařízení, které nebyly schváleny kompetentním orgánem. Dále zvažte nebezpečí, které vyplývá z nedodržení pokynů pro instalaci od výrobce této dětské autosedačky.

Tuto vylepšenou dětskou autosedačku uchovávejte mimo přímé sluneční světlo. V opačném případě bude příliš horká pro pokožku dítěte. Před umístěním dítěte vždy dotykem zkontrolujte teplotu vylepšené dětské autosedačky.

NENECHÁVEJTE dítě v této vylepšené dětské autosedačce bez dozoru.

Veškerá zavazadla nebo jiné předměty, které v případě nehody mohou způsobit zranění, musí být řádně zajištěny.

Tuto vylepšenou dětskou autosedačku nelze používat bez látkových potahů.

Látkové potahy této vylepšené dětské autosedačky smí být nahrazeny pouze podle doporučení výrobce, protože se nedílnou částí podílejí na účinnosti autosedačky.

Rovněž věnujte pozornost pokynům a varováním v příručce výrobce vozu.

NEPOUŽÍVEJTE zdokonalené dětské zadržné systémy v orientaci proti směru jízdy na sedadlech, na kterých je nainstalován aktivní čelní airbag. Mohlo by dojít k úmrtí nebo k vážnému zranění. Vyhledejte další informace v návodu na používání automobilu.

Seznam dílů

Před sestavením se ujistěte, že nechybí žádné součásti.

Pokud některá část chybí, kontaktujte společnost Nuna. K sestavení nejsou zapotřebí žádné nástroje.

- | | | | |
|---|-----------------------------------|----|-------------------------------|
| 1 | Vložka sedačky | 9 | Vložky ramenního postroje |
| 2 | Novorozenecká vložka | 10 | Podhlavník |
| 3 | Přezka a polstr rozkrokového pásu | 11 | Rukojeť |
| 4 | Tlačítko pro nastavení postroje | 12 | Stříška |
| 5 | Popruh pro nastavení postroje | 13 | Tlačítko uvolnění stříšky |
| 6 | Příhrádka na návod | 14 | Tlačítko uvolnění kočárku |
| 7 | Tlačítko nastavení držadla | 15 | Osa pro připevnění k základně |
| 8 | Tlačítko uvolnění kočárku* | 16 | Popruhy postroje |
| | | 17 | Osa pro připevnění k základně |

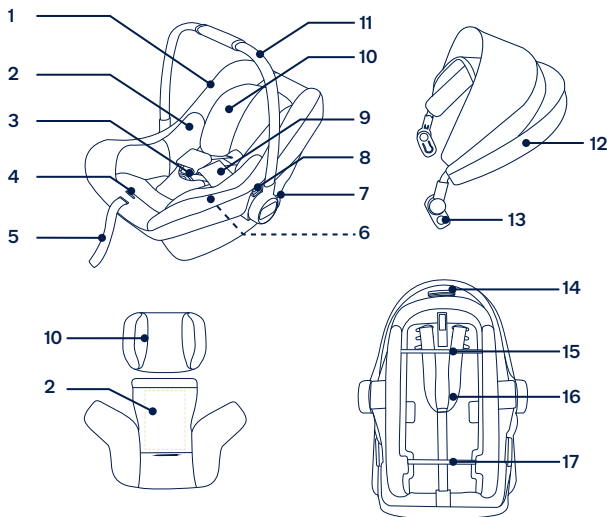

* používá se pouze s adaptéry pro zadržný systém pro novorozence

Používání produktu

Upozornění k instalaci

NEINSTALUJTE toto nosítko pro novorozence do vozů, které jsou vybaveny pouze kyčelním pásem. (1)

Tento zdokonalený dětský zádržný systém je vhodný pro sedadla vozů s body ukotvení i-Size ISOFIX se základnou. (2)

NEPOUŽÍVEJTE zdokonalené dětské zádržné systémy v orientaci proti směru jízdy na sedadlech, na kterých je nainstalován aktivní čelní airbag. (3) Mohlo by dojít k úmrtí nebo k vážnému zranění. Vyhledejte další informace v návodu na používání automobilu.

NEINSTALUJTE tuto vylepšenou dětskou autosedačku na sedadla vozu, která směřují do strany nebo dozadu vzhledem ke směru pohybu vozu.

Informace o doporučených instalačních pozicích najdete v návodu pro uživatele vozu. (4)

Doporučujeme nainstalovat tuto vylepšenou dětskou autosedačku na zadní sedadlo vozu. (5)

Nastavení rukojeti

- 1 - Lze nastavit 3 polohy rukojeti tohoto nosítka pro novorozence. (6)
- 2 - Chcete-li nastavit rukojeť, uvolněte ji stisknutím knoflíků na obou stranách. (7)-1
- 3 - Natočte rukojeť tak, aby zacvakla a zajistila se v některé ze 3 poloh. (7)-2
 - ! Nezajištěná rukojeť by se mohla nečekaně pohnout a způsobit zranění dítěte.
 - ! Při použití ve voze musí být rukojeť ve vzpřímené poloze.

Instalace základny

- 1 - Připevněte vodička ISOFIX k ukotvovacím okům ISOFIX ve voze (viz návod k používání vozu). (8) Vodička ISOFIX chrání potah sedadel před potrháním. Rovněž mohou vést konektory ISOFIX.
- 2 - Vyklopte opěrnou nohu z úložného prostoru. (9)
- 3 - Stiskněte tlačítko nastavení ISOFIX a zároveň vytáhněte konektory ISOFIX. (10)
- 4 - Stiskněte tlačítko nastavení ISOFIX a nastavte konektory ISOFIX. Zorientujte konektory ISOFIX s vodičky ISOFIX a potom **zacvakněte** oba konektory ISOFIX do ukotvovacích ok ISOFIX. (11)
 - ! Ujistěte se, že jsou oba konektory ISOFIX pevně uchyceny k příslušným kotvicím okům ISOFIX. Při správném uchycení se musí ozvat dvě cvaknutí a indikátory na obou konektorech ISOFIX musí být zcela zelené. (11)-1

! Zatažením za oba konektory ISOFIX zkontrolujte, zda je základna řádně nainstalována.

- 5 - Umístěte základnu na sedadlo vozidla a vysuňte opěrnou nohu k podlaze (12). Když je indikátor opěrné nohy zelený, znamená to, že opěrná noha je nainstalována správně. Červená znamená, že není nainstalována správně. (12)-2

! Opěrná noha má několik pozic. Když je indikátor opěrné nohy červený, znamená to, že se opěrná noha nachází v nesprávné pozici.

! Opěrná noha musí být v plném kontaktu s podlahou vozidla.

! Stiskněte uvolňovací tlačítko opěrné nohy a potom nohu zkrátte směrem nahoru. (12)-1

Kompletně sestavená základna je zobrazena pod číslem (13).

! Konektory ISOFIX musí být připevněny a zajištěny do ukotvovacích ok ISOFIX. (13)-1

! Opěrná noha musí být nainstalována správně se zeleným indikátorem. (13)-2

Připevnění nosítka pro malé děti k základně

- 1 - Zatlačte vylepšenou dětskou autosedačku do základny (14). Pokud je vylepšená autosedačka bezpečně nainstalována, indikátor vylepšené dětské autosedačky je zelený. (15)

! Zatažením za držadlo směrem nahoru zkontrolujte, zda je nosítko pro malé děti zajištěno v základně.

- 2 - Stiskněte tlačítko nastavení ISOFIX a zároveň zatlačte základnu dozadu tak, aby se dotýkala opěráku sedadla vozu. (16)(17)

- 3 - Stisknutím a podržením otočného tlačítka zaměňte stranu pro snazší vkládání/vyjímání dítěte. (18)(19)(20)

- 4 - Chcete-li nosítko pro malé děti sejmut, sevřete tlačítko pro uvolnění nosítka pro malé děti (21)-1 a potom zvedněte nosítko. (21)-2

Odinstalování základny

- 1 - Chcete-li sejmut základnu, nejdříve stiskněte tlačítko sekundárního zámku (22)-1a potom tlačítko (22)-2 na konektorech ISOFIX. Potom sejmete základnu ze sedadla vozu. (22)

- 2 - Pro převážení stiskněte tlačítko nastavení ISOFIX a zasuňte konektory ISOFIX do úložné polohy. (23)

Nastavení výšky podhlavníku

- ! Nastavení popruhů ramenního postroje musí co nejvíce odpovídat ramenům dítěte (24).
- ! Pokud nejsou popruhy ramenního postroje nastaveny do správné výšky, při autonehodě může být dítě vystřeleno z vylepšené dětské autosedačky.
- ! Po celou dobu používání nosítka pro novorozence musí být nainstalována opěrka hlavy. (25)

Upravte polohu podhlavníku vysunutím nebo zasunutím. (26)

Zajištění dítěte

Použití vložky pro novorozence



Umístěte dítě do sedačky a zkontrolujte, zda jsou popruhy ramenního postroje ve správné výšce.

- 1 - Stiskněte tlačítko nastavení postroje a zároveň vytáhněte ramenní postroj do požadované délky. (27)
 - 2 - Stisknutím červeného tlačítka uvolněte přezku postroje. (28)
 - 3 - Vložte dítě do nosítka pro novorozence a zajistěte přezku. (32)
Zapněte přezku. Viz obrázek (29)(30)(31).
 - 4 - Zatáhněte za pás nastavení délky postroje a utáhněte je tak, aby bylo dítě pevně připoutáno. (33)
- ! Zkontrolujte, zda jsou popruhy ramenního postroje těsně utažené. Jakákoli vůle snižuje bezpečnost tohoto dětského zádržného systému.

Sejmutí a montáž látkových částí

viz obrázky (34)-(50)

Při nasazování látkových částí postupujte podle výše uvedených kroků v opačném pořadí.

Čištění a údržba

Rám, plastové části a potah můžete čistit vlhkým hadříkem. Nepoužívejte abrazivní prostředky ani bělidlo. Nepoužívejte silikonová maziva, která přitahují prach a nečistoty.

Aby byla zajištěna dlouhá životnost, po používání v deštivém počasí otřete kočárek měkkým savým hadříkem.

Pokyny pro praní a sušení jsou uvedeny na štítcích s pokyny pro péči a údržbu, které jsou připevněny na textilních částech.

Je normální, že barva potahu časem vybledne a opotřebuje se v důsledku praní a/nebo slunečního záření, a to i při běžném používání.

Z bezpečnostních důvodů používejte pouze originální díly Nuna.

Pravidelně kontrolujte, zda vše funguje správně. Pokud se některá část nosítka roztrhne, praskne nebo se ztratí, přestaňte produkt používat.

DÔLEŽITÉ!
UCHOVAJTE
TIETO POKYNY
PRE NEŠKORŠIE
POUŽITIE:
ČÍTAJTE POZORNE

Obsah

Informácie o výrobku	93
Záruka	
Kontakt	
Požiadavky na používanie s deťmi	94
Výstraha	95
Zoznam jednotlivých častí	96
Používanie výrobku	97
Odpojenie a zostavenie mäkkých textílií	99
Čistenie a údržba	100

Informácie o výrobku

Číslo modelu: _____

Dátum výroby: _____

Záruka

Zámerne sme navrhli naše výrobky vysokej kvality tak, aby mohli rásť s vašim dieťaťom aj vašou rodinou. Pretože si stojíme za našim výrobkom, naše vybavenie je kryté vlastnou zárukou na každý výrobok, začínajúc dňom zakúpenia. Ak nás budete kontaktovať, pripravte si doklad o kúpe, číslo modelu a dátum výroby.

Informácie o záruke nájdete na stránke:

www.nunababy.com

Na domovskej stránke kliknite na odkaz „Záruka“.

Kontakt

Ohľadne náhradných dielov, servisu alebo ďalších otázok o záruke sa obráťte na naše oddelenie služieb zákazníkom.

info@nunababy.com

www.nunababy.com

Požiadavky na používanie s deťmi

Tento výrobok je vhodný na používanie s deťmi, ktoré spĺňajú nasledujúce požiadavky:

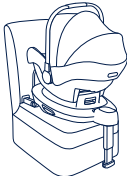
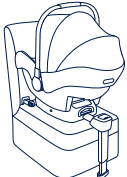
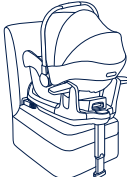
Obrázok so znázornením inštalácie	Vhodné pre
 <p>PIPA lite+ Základňa BASE next /BASE curv</p>	Výška dieťaťa 40 až 83 cm/ Hmotnosť dieťaťa ≤ 13 kg
 <p>PIPA lite+ Základňa ARRA</p>	
 <p>PIPA lite+ Základňa PIPA next</p>	

- 1 - Toto je Zosilnený detský zadržiavací systém „i-Size“. Je schválený podľa Predpisu OSN č. 129 na použitie v sedadle na sedenie pre vozidlá kompatibilné so systémom „i-Size“ podľa toho, ako uvádzajú výrobcovia vozidiel v príručke používateľa vozidla.
- 2 - V prípade pochybností sa obráťte na výrobcu alebo predajcu Zosilneného detského zadržiavacieho systému.
- 3 - Detský zadržiavací systém PIPA lite je kompatibilný s nasledujúcimi: BASE next, ARRA base, PIPA next base, BASE curv

Informácie o inštalácii BASE next nájdete v návode na použitie výrobku BASE next.

Informácie o inštalácii ARRA base nájdete v návode na použitie výrobku ARRA base.

Informácie o inštalácii PIPA next base nájdete v návode na použitie výrobku PIPA next base.

Informácie o inštalácii BASE curv nájdete v návode na použitie výrobku BASE curv.

*Základňa sa predáva samostatne.

▲VÝSTRAHA

Nedodržanie týchto výstrah a pokynov môže viesť k vážnemu poraneniu alebo smrti.

BUĎTE opatrní a dbajte na to, že pevné predmety a plastové časti zosilneného detského zadržiavacieho systému musia byť umiestnené a inštalované tak, aby nebolo možné ich zachytenie do pohyblivých sedadiel alebo dverí vozidla pri každodennom používaní.

NEPOUŽÍVAJTE zosilnené detské zadržiavacie systémy miestach na sedenie, kde je nainštalovaný aktívny čelný airbag.

Akákoľvek oporná noha musí byť v kontakte s podlahou vozidla. Všetky popruhy, ktoré zadržiavajú dieťa, sa musia prispôbiť telu dieťaťa a tieto popruhy nesmú byť skrútené.

Na použitie tejto zosilnenej detskej autosedačky s podľa Predpisu OSN č. 129 musí vaše dieťa spĺňať nasledujúce požiadavky:

Výška dieťaťa 40 - 83 cm/Hmotnosť dieťaťa ≤ 13 kg.

Táto zosilnená detská autosedačka sa musí vymeniť v prípade, že bola vystavená intenzívnemu namáhaniu pri nehode.

NEPOUŽÍVAJTE žiadne iné kontaktné záťažové body, ako sú uvedené v pokynoch a označené na zosilnenej detskej autosedačke.

Berte do úvahy nebezpečenstvo vyplývajúce z vykonávania akýchkoľvek zmien alebo doplnení zariadenia bez súhlasu Orgánu pre typové schvaľovanie a nebezpečenstva vyplývajúceho z toho, že sa nebudú dôsledne dodržiavať pokyny na inštaláciu poskytnuté výrobcom detskej autosedačky.

Udržiavajte túto zosilnenú detskú autosedačku mimo slnečného svetla, v opačnom prípade môže byť pre pokožku dieťaťa príliš horúca. Pred vložením dieťaťa do zosilnenej detskej autosedačky sa jej vždy dotknite.

NENECHÁVAJTE dieťa v zosilnenom detskom zadržiavacom systéme bez dozoru.

Akákoľvek batožina alebo iné predmety, ktoré by mohli spôsobiť zranenie v prípade kolízie, sa musia správnym spôsobom zariadení.

Zosilnený detský zadržiavací systém sa nesmie používať bez krytov textílií.

Kryt detského zadržiavacieho systému sa nesmie nahrádzať iným než odporúčaným výrobcom, pretože kryt tvorí neoddeliteľnú súčasť charakteristických vlastností detskej autosedačky.

Riadte sa tiež pokynmi a výstrahami v príručke výrobcu vozidla.

NEPOUŽÍVAJTE zosilnené detské zadržiavacie systémy miestach na sedenie, kde je nainštalovaný aktívny čelný airbag. Môže dôjsť k smrti alebo vážnemu zraneniu. Viac informácií nájdete v návode na obsluhu vozidla.

Zoznam jednotlivých častí

Pred zostavením skontrolujte, či máte všetky časti.

Ak chýba ktorákoľvek časť, obráťte sa na spoločnosť Nuna. Na zostavenie nie sú potrebné žiadne nástroje.

- | | | | |
|---|---------------------------------------|----|---|
| 1 | Čalúnenie sedačky | 9 | Podušky ramenných popruhov |
| 2 | Dojčenská vložka | 10 | Opierka hlavy |
| 3 | Spona a rozkroková poduška | 11 | Rukoväť |
| 4 | Nastavovacie tlačidlo popruhov | 12 | Textilná strieška |
| 5 | Remienok na nastavenie popruhov | 13 | Uvoľňovacie tlačidlo textilnej striešky |
| 6 | Úložný priestor pre Návod na použitie | 14 | Uvoľňovacie tlačidlo kočíka |
| 7 | Tlačidlo na nastavenie rukoväte | 15 | Tyč na prichytenie základne |
| 8 | Uvoľňovacie tlačidlo kočíka* | 16 | Popruhy |
| | | 17 | Tyč na prichytenie základne |

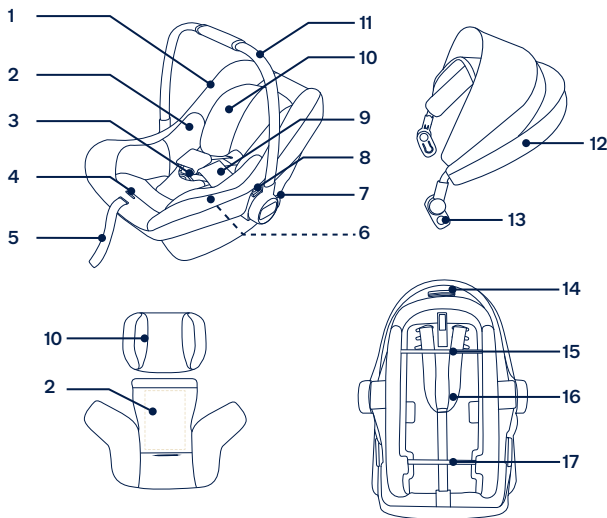

* používa sa len s adaptéromi dojčenskej detskej autosedačky

Používanie výrobku

Záležitosti týkajúce sa inštalácie

NEINŠTALUJTE túto detskú sedačku na sedadlá vozidla vybavené len bedrovými pásmi. (1)

Táto zosilnená detská autosedačka je vhodná pre sedadlá vozidiel vybavené kotevnými bodmi i-Size ISOFIX so základňou. (2)

NEPOUŽÍVAJTE zosilnené detské zadržiavacie systémy miestach na sedenie, kde je nainštalovaný aktívny čelný airbag. (3) Môže dôjsť k usmrteniu alebo vážnemu zraneniu. Viac informácií nájdete v návode na obsluhu vozidla.

NEINŠTALUJTE túto zosilnenú detskú autosedačku na sedadlá vozidla, ktoré smerujú do boku alebo dozadu vzhľadom na smer pohybu vozidla.

Odporúčané alebo navrhované polohy inštalácie nájdete v návode na obsluhu vozidla. (4)

Odporúča sa inštalovať túto zosilnenú detskú autosedačku na zadné sedadlo vozidla. (5)

Nastavenie rukoväte

- 1 - Rukoväť detskej sedačky možno nastaviť do 3 polôh. (6)
- 2 - Ak chcete nastaviť rukoväť, stlačte tlačidlá rukoväte na oboch stranách. (7)-1
- 3 - Rukoväť otáčajte, kým nezacvakne a nezaistí sa do ktorejkoľvek z 3 polôh. (7)-2
 - ! Nezaistená rukoväť sa môže nečakane pohnúť a spôsobiť zranenie dieťaťa.
 - ! Pri použití v aute musí rukoväť zostať vo vzpriamenej polohe.

Inštalácia základne

- 1 - Pripojte vodiace prvky ISOFIX ku kotevným tyčkám ISOFIX vozidla (pozrite si návod na obsluhu vozidla). (8) Vodiace prvky ISOFIX môžu ochrániť povrch sedadla vozidla pred roztrhnutím. Môžu tiež viesť prípojky ISOFIX.
- 2 - Rozložte opornú nohu z úložného priestoru. (9)
- 3 - Roztiahnite prípojky ISOFIX stlačením nastavovacieho tlačidla ISOFIX a súčasným potiahnutím za prípojku. (10)
- 4 - Stlačením nastavovacieho tlačidla ISOFIX nastavte prípojky ISOFIX. Spojovacie prvky ISOFIX zarovnajte s vodiacími prvkami ISOFIX a potom „zacvaknite“ oba spojovacie prvky ISOFIX na kotevné tyčky ISOFIX. (11)
 - ! Skontrolujte, či sú obe prípojky ISOFIX pevne pripojené k svojim kotevným tyčkám ISOFIX. Musia sa ozvať dve cvaknutia a farba indikátorov na oboch prípojkách ISOFIX musí byť úplne zelená. (11)-1

- ! Skontrolujte, či je základňa bezpečne nainštalovaná potiahnutím oboch prípojek ISOFIX.
- 5 - Po umiestnení základne na sedadlo vozidla vyťahnite opornú nohu smerom nadol na podlahu (12). Ak bude oporná noha nainštalovaná správne, indikátor opornej nohy zobrazí zelenú farbu. Pri nesprávnej inštalácii sa zobrazí červená farba. (12)-2
 - ! Oporná noha má viac polôh. Keď indikátor opornej nohy zobrazí červenú farbu, znamená to, že je oporná noha v nesprávnej polohe.
 - ! Skontrolujte, či je oporná noha v plnom kontakte s podlahovým panelom vozidla.
 - ! Stisnite nastavovacie tlačidlo opornej nohy a potom skráťte opornú nohu smerom nahor. (12)-1
- Úplne zostavená základňa je zobrazená na obrázku (13).
- ! Prípojky ISOFIX musia byť pripojené a zaistené na kotevných tyčkách ISOFIX. (13)-1
 - ! Oporná noha musí byť správne nainštalovaná so zelenou farbou indikátora. (13)-2

Pripevnenie detskej sedačky k základni

- 1 - Zatlačte zosilnenú detskú autosedačku do základne (14). Keď bude zosilnená detská autosedačka zaistená, indikátor zosilnenej detskej autosedačky zobrazí zelenú farbu. (15)
 - ! Potiahnutím za rukoväť skontrolujte, či je detská sedačka zaistená k základni.
- 2 - Stlačte nastavovacie tlačidlo ISOFIX a zatlačte základňu dozadu tak, aby sa dostala do kontaktu s operadlom sedadla vozidla. (16)(17)
- 3 - Stlačte a podržte tlačidlo otáčania, aby ste sedačku otočili pre jednoduchšie bočné nakladanie/vykládanie dieťaťa. (18)(19)(20)
- 4 - Ak chcete uvoľniť detskú sedačku, stlačte uvoľňovacie tlačidlo detskej sedačky (21)-1 a potom ju nadvihnite dohora. (21)-2

Odinštalovanie základne

- 1 - Ak chcete vybrať základňu, stlačte pred jej vybratím zo sedadla vozidla najprv druhé zaísťovacie tlačidlo (22)-1 a potom pokračujte tlačidlom (22)-2 na prípojkách ISOFIX. (22)
- 2 - Na účely prepravy stlačte nastavovacie tlačidlo ISOFIX a zasuňte prípojky ISOFIX do skladovacej polohy. (23)

Nastavenie výšky opierky hlavy

- ! Ramenné popruhy musia byť čo najbližšie k ramenám dieťaťa (24).
- ! Ak nebudú ramenné popruhy v správnej výške, dieťa môže v prípade havárie vyletieť zo zosilnenej detskej autosedačky.
- ! Pri používaní detskej autosedačky musí byť vždy nainštalovaná opierka hlavy. (25)

Potiahnutím opierky hlavy nahor alebo nadol upravte polohu. (26)

Zaistenie dieťaťa

Použite dojčenskú vložku



Po tom, ako bolo dieťa umiestnené do sedačky, skontrolujte, či sú ramenné popruhy v správnej výške.

- 1 - Stlačte tlačidlo na nastavenie popruhov, pričom potiahnite ramenné popruhy do želanej dĺžky. (27)
 - 2 - Sponu popruhov odistite stlačením červeného tlačidla. (28)
 - 3 - Dieťa vložte do modulu detskej sedačky a zaistite sponu. (32)
Zapnite sponu. Pozrite si (29)(30)(31).
 - 4 - Potiahnite nastavovací popruh nadol a nastavte ho na správnu dĺžku, aby ste sa uistili, že je vaše dieťa správne zaistené. (33)
- ! Uistite sa, že sú ramenné popruhy pevne utiahnuté. Akékoľvek uvoľnenie pásu znižuje bezpečnostnú výkonnosť detského zadrživacieho systému.

Odpojenie a zostavenie mäkkých textílií

pozrite si obrázky (34) - (50)

Ak budete chcieť znova nasadiť mäkké textílie, postupujte podľa vyššie uvedených krokov v opačnom poradí.

Čistenie a údržba

Očistite rám, plastové časti a textil vlhkou handričkou, ale nepoužívajte brúsne čistiace prostriedky ani bielicidlo. Nepoužívajte silikónové mazivá, pretože viažu na seba nečistoty a špinu.

Aby ste zaistili dlhodobé používanie, po použití v daždivom počasí utrite tento výrobok mäkkou absorpčnou handričkou.

Pozrite si štítky s návodom na ošetrovanie, ktoré sú pripevnené k mäkkým textíliám, a kde sú uvedené pokyny na umývanie a sušenie.

Je normálne, že sa farba textilu zmení pôsobením slnečného žiarenia a po dlhom používaní bude vykazovať opotrebovanie aj pri normálnom používaní.

Z bezpečnostných dôvodov používajte len originálne diely od spoločnosti Nuna.

Pravidelne kontrolujte, či všetko funguje ako má. Ak sú ktorékoľvek časti roztrhnuté, zlomené alebo chýbajú, prestaňte tento výrobok používať.

VAŽNO!
SAČUVAJTE OVE
UPUTE ZA BUDUĆU
UPORABU:
PAŽLJIVO PROČITAJTE

Sadržaj

Podaci o proizvodu	103
Jamstvo	
Kontakt	
Uvjeti za uporabu	104
Upozorenje	105
Popis dijelova	106
Upotreba proizvoda	107
Skidanje i postavljanje obloga i mekih dijelova	110
Čišćenje i održavanje	110

Podaci o proizvodu

Broj modela: _____

Datum proizvodnje: _____

Jamstvo

Osmislili smo i proizveli naše proizvode visoke kvalitete kako bi mogli rasti s vašim djetetom i obitelji. Budući da stojimo iza našeg proizvoda, naša je oprema pokrivena jamstvom za proizvod, počevši od dana kupnje. Prije no što nas kontaktirate pripremite dokaz o kupnji, broj modela i datum proizvodnje.

Za registraciju proizvoda posjetite:

www.nunababy.com

Kliknite na vezu „Jamstvo“ na početnoj stranici.

Kontakt

Za zamjenske dijelove, servis ili moguća pitanja u svezi jamstva kontaktirajte našu službu za korisnike.

info@nunababy.com

www.nunababy.com

Uvjeti za upotrebu

Ovaj proizvod prikladan je za djecu koja su sljedećih mjera:

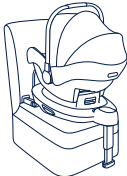
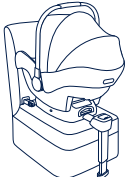
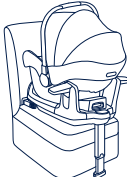
Prikaz postavljanja	Prikladno za
 <p>PIPA lite+ BASE next baza /BASE curv</p>	<p>Visina djeteta 40 cm – 83 cm / težina djeteta ≤ 13 kg</p>
 <p>PIPA lite+ ARRA baza</p>	
 <p>PIPA lite+ PIPA next baza</p>	

- 1 - Ovo je „i-Size“ napredna dječja autosjedalica. Sustav je odobren prema UN propisu broj 129 za uporabu u i-Size kompatibilnim sjedećim položajima u vozilu kako su naveli proizvođači vozila u odgovarajućem korisničkom priručniku vozila.
- 2 - U slučaju nedoumice provjerite kod proizvođača ili prodavača napredne dječje autosjedalice.
- 3 - PIPA lite dječja autosjedalica kompatibilna je s:
BASE next, bazom ARRA, bazom PIPA next, BASE curv
Za ugradnju BASE next pogledajte BASE next priručnik s uputama.
Za ugradnju baze ARRA pogledajte priručnik s uputama za sustav baze ARRA.
Za ugradnju baze PIPA next pogledajte priručnik s uputama za bazu PIPA next.
Za ugradnju BASE curv pogledajte BASE curv priručnik s uputama.
*Baza se prodaje zasebno.

⚠ UPOZORENJE

Nepoštivanje ovih upozorenja i uputa može predstavljati opasnost od ozbiljnih ozljeda sa smrtnim ishodom.

PAZITE kako ne biste postavili čvrste i plastične dijelove naprednog sustava za pričvršćivanje djeteta tako da bi se mogli zaglaviti zbog pomičnog sjedala ili vrata vozila tijekom svakodnevnog korištenja vozila.

NE KORISTITE naprednu dječju autosjedralicu okrenutu obrnuto od smjera vožnje ako je aktiviran prednji zračni jastuk.

Potporna noga mora biti u kontaktu s podom vozila. Sve trake koje služe za pričvršćivanje djeteta trebaju biti prilagođene djetetovoj građi i ne smiju biti savijene.

Za korištenje ove napredne dječje autosjedralice u skladu s UN Uredbom br. 129, dijete mora imati sljedeće mjere:

Visina djeteta 40 cm - 83 cm / težina djeteta ≤13 kg.

Naprednu dječju autosjedralicu treba promijeniti ako je bila izložena snažnim udarcima tijekom automobilske nesreće.

NIKAD ne koristite druge kontaktne točke za opterećenje i nošenje osim onih navedenih u uputama i označenih na autosjedalici bez naslona.

Imajte na umu opasnosti koje će nastati zbog preinaka ili dodataka na proizvodu bez tipskog odobrenja odgovarajućeg nadležnog tijela te zbog nepridržavanja strogih uputa za ugradnju koje je naveo proizvođač dječje autosjedralice.

Naprednu dječju autosjedralicu držite izvan utjecaja izravnog sunčevog svjetla jer može biti prevruća za osjetljivu dječju kožu. Uvijek dodirnite naprednu dječju autosjedralicu prije no što u nju stavite dijete.

NIKADA ne ostavljajte dijete bez nadzora u dječjoj autosjedalici.

Sva prtljaga ili drugi predmeti koji bi mogli prouzročiti ozljede u slučaju sudara moraju biti pravilno pričvršćeni.

Napredna dječja autosjedralica ne smije se koristiti bez tekstilnih obloga.

Pokrov napredne dječje autosjedralice smiju se zamijeniti isključivo onima koje preporučuje proizvođač jer je i pokrov bitan za sveukupnu učinkovitost sigurnosnog sustava za dijete.

Također obratite pažnju na upute i upozorenja u priručniku proizvođača vozila.

NE KORISTITE naprednu dječju autosjedralicu okrenutu obrnuto od smjera vožnje ako je aktiviran prednji zračni jastuk. Moguće su ozbiljne ozljede ili smrt. Za više informacija pogledajte korisnički priručnik vozila.

Popis dijelova

Prije sastavljanja provjerite jesu li raspoloživi svi dijelovi.

Ako bilo koji dio nedostaje kontaktirajte tvrtku Nuna. Za sastavljanje nije potreban alat.

- | | | | |
|---|--|----|--|
| 1 | Jastuk sjedalice | 9 | Jastučići ramenih pojasa |
| 2 | Umetak za bebu | 10 | Oslonac za glavu |
| 3 | Kopča i jastučić središnjeg pojasa | 11 | Ručka |
| 4 | Gumb za podešavanje traka za pričvršćivanje djeteta | 12 | Krović |
| 5 | Traka za podešavanje traka za pričvršćivanje djeteta | 13 | Gumb za oslobađanje krovića |
| 6 | Pohrana priručnika s uputama | 14 | Gumb za oslobađanje kolica |
| 7 | Gumb za podešavanje ručke | 15 | Prečka za pričvršćivanje baze |
| 8 | Gumb za oslobađanje kolica* | 16 | Trake za pričvršćivanje autosjedralice |
| | | 17 | Prečka za pričvršćivanje baze |

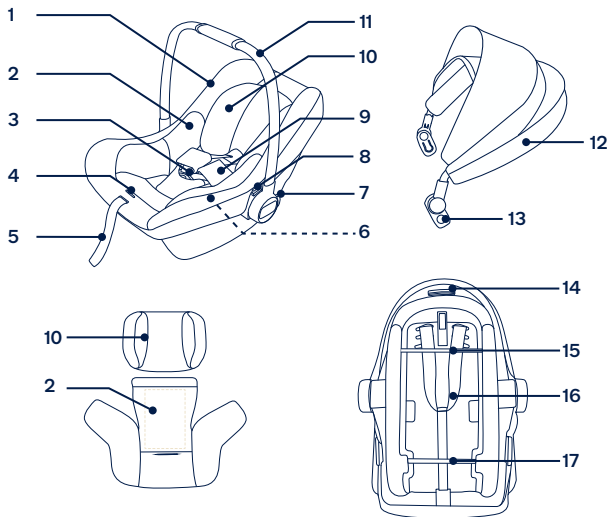

* koristi se samo s adapterima za autosjedralicu za bebu

Uporaba proizvoda

O čemu voditi računa prilikom postavljanja

NE POSTAVLJAJTE ovu nosiljku za bebu na sjedala u vozilu koja imaju samo sigurnosne pojaseve preko kukova. (1)

Ova napredna dječja autosjedalica prikladna je za sjedala u vozilu s i-Size ISOFIX točkama učvršćivanja s bazom. (2)

NE KORISTITE naprednu dječju autosjedalicu okrenutu obrnuto od smjera vožnje ako je aktiviran prednji zračni jastuk. (3) Moguće su ozbiljne ozljede ili smrt. Za više informacija pogledajte korisnički priručnik vozila.

NE POSTAVLJAJTE ovu naprednu dječju autosjedalicu na sjedala u vozilu koja su okrenuta bočno ili prema stražnjem dijelu suprotno od smjera kretanja vozila.

Pogledajte priručnik vozila za prijedloge ili preporučene položaje postavljanja. (4)

Preporučuje se postaviti ovu naprednu dječju autosjedalicu na stražnje sjedalo u vozilu. (5)

Namještanje ručke

- 1 - Ručka nosiljke za bebu može se namjestiti u 3 položaja. (6)
- 2 - Za podešavanje ručke stisnite gumbе ručke na obje strane. (7)-1
- 3 - Okrećite ručku dok ne klikne i blokira se u jednom od 3 položaja. (7)-2
 - ! Neblokirana ručka može se neočekivano pomaknuti i prouzročiti ozljeđivanje djeteta.
 - ! Kada se koristi u automobilu, ručku treba postaviti u uspravan položaj.

Postavljanje baze

- 1 - Priključite ISOFIX vodilice na ISOFIX prečke za pričvršćivanje u vozilu (pogledajte korisnički priručnik vozila). (8) ISOFIX vodilice štite površinu sjedala vozila kako se ne bi poderala. One mogu voditi i ISOFIX priključke.
- 2 - Rasklopite potporni nogar iz odjeljka za pohranu. (9)
- 3 - Produžite ISOFIX priključke pritiskom na gumb za podešavanje ISOFIX priključka i istodobno ga izvlačite. (10)
- 4 - Pritisnite ISOFIX gumb za podešavanje kako biste namjestili ISOFIX priključke. Poravnajte ISOFIX priključke s ISOFIX vodilicama, zatim umetnite oba ISOFIX priključka u ISOFIX prečke za pričvršćivanje dok ne kliknu. (11)
 - ! Provjerite jesu li oba ISOFIX priključka sigurno pričvršćena na odgovarajuće ISOFIX prečke za učvršćivanje. Trebaju se čuti dva klika i indikatori na oba ISOFIX priključka moraju biti potpuno zeleni. (11)-1

- ! Provjerite je li baza sigurno postavljena povlačenjem oba ISOFIX priključka.
- 5 - Nakon postavljanja baze na sjedalo vozila produžite potporni nogar do poda (12). Ako je potporni nogar pravilno postavljen, indikator na potpornom nogaru bit će zelene boje. Ako je potporni nogar nepravilno postavljen, indikator će biti crvene boje. (12)-2
 - ! Potporni nogar ima više položaja. Kad je indikator potpornog nogara crvene boje, to znači da je nogar na pogrešnom položaju.
 - ! Provjerite je li potporni nogar u potpunom kontaktu s podnom pločom vozila.
 - ! Stisnite gumb za podešavanje potpornog nogara, a zatim skratite potporni nogar prema gore. (12)-1

Ispravno postavljena i potpuno pripremljena baza prikazana je na slici (13).

- ! ISOFIX priključci moraju biti sklopjeni i blokirani u ISOFIX prečke za pričvršćivanje. (13)-1
- ! Potporni nogar mora biti pravilno postavljen sa zelenim indikatorom. (13)-2

Postavljanje nosiljke za bebu na bazu

- 1 - Gurnite naprednu dječju autosjedalicu prema dolje na bazu (14), ako je pravilno, sigurno i čvrsto postavljena njezin indikator bit će zelene boje. (15)
 - ! Povlačenjem ručke provjerite je li nosiljka za bebu sigurno pričvršćena i blokirana na bazi.
- 2 - Pritisnite gumb za podešavanje ISOFIX priključka i gurnite bazu prema natrag dok ne dodirne naslon sjedala vozila. (16)(17)
- 3 - Pritisnite i držite okretni gumb kako biste okrenuli autosjedalicu radi lakšeg stavljanja / vadenja djeteta iz nje. (18)(19)(20)
- 4 - Za oslobađanje nosiljke za bebu stisnite gumb za oslobađanje nosiljke za bebu (21)-1, a zatim je podignite. (21)-2

Uklanjanje baze

- 1 - Ako želite skinuti bazu najprije pritisnite sekundarni gumb za blokadu (22)-1, a zatim gumb (22)-2 na ISOFIX priključcima prije uklanjanje baze sa sjedala vozila. (22)
- 2 - Za prenošenje pritisnite gumb za podešavanje ISOFIX priključka i pomaknite unatrag ISOFIX priključke natrag u položaj za pohranu. (23)

Podešavanje visine naslona za glavu

- ! Trake za pričvršćivanje ramena moraju biti najbliže djetetovim ramenima (24).
- ! Ako trake sigurnosnih pojasa za ramena nisu na pravilnoj visini, dijete u slučaju sudara može biti izbačeno iz napredne dječje autosjedalice.
- ! Kada se koristi nosiljka za bebu, oslonac za glavu uvijek mora biti postavljen. (25)

Povucite naslon za glavu prema gore ili dolje radi podešavanja položaja. (26)

Pričvršćivanje djeteta

Upotreba umetka za bebu



Nakon što dijete stavite u autosjedaalicu provjerite jesu li trake za pričvršćivanje djetetovih ramena na pravilnoj visini.

- 1 - Pritisnite gumb za podešavanje traka dok povlačite trake za pričvršćivanje ramena na željenu duljinu. (27)
 - 2 - Otkopčajte kopču traka za pričvršćivanje djeteta pritiskom crvenog gumba na kopči. (28)
 - 3 - Stavite dijete u nosiljku za bebu i zakopčajte kopču. (32)
Zakopčajte kopču. Pogledajte (29)(30)(31).
 - 4 - Povucite prema dolje trake za podešavanje i namjestite trake za pričvršćivanje djeteta na pravilnu duljinu tako da je dijete pravilno i sigurno pričvršćeno. (33)
- ! Provjerite jesu li trake za pričvršćivanje ramena dobro zategnute. I najmanja nezategnutost traka i pojasa smanjuje učinkovitost zaštitne sigurnosnog sustava dječje autosjedalice.

Skidanje i postavljanje obloga i mekih dijelova

pogledajte slike (34) - (50)

Za ponovno umetanje mekih dijelova, postupke vršite obrnutim redoslijedom.

Čišćenje i održavanje

Očistite okvir, plastične dijelove i tkaninu vlažnom krpom, ali nemojte koristiti abrazivna sredstva ili izbjeljivač. Ne koristite silikonska sredstva za podmazivanje jer će privlačiti prljavštinu i prašinu.

Kako biste osigurali dugotrajnu uporabu ovog proizvoda, nakon korištenja po kišnom vremenu obrišite ga mekanom, upijajućom krpom.

Pogledajte upute za pranje i sušenje na naljepnicama pričvršćenim na obloge.

Normalno je da nakon duljeg normalnog korištenja tkanina promijeni boju zbog sunčeve svjetlosti te da pokazuje znakova trošenja i habanja.

Radi sigurnosti koristite isključivo originalne Nuna dijelove.

Redovito provjeravajte djeluje li sve pravilno. Ako je bilo koji dio istrošen, slomljen ili nedostaje prestanite koristiti ovaj proizvod.

POMEMBNO!
NAVODILA SHRANITE
ZA POZNEJŠO
UPORABO:
POZORNO PREBERITE

Vsebina

Informacije o izdelku	113
Garancija	
Stik	
Zahteve pri uporabi za otroke	114
Opozorilo	115
Seznam delov	116
Uporaba izdelka	117
Odstranjevanje in nameščanje mehkih delov	119
Čiščenje in vzdrževanje	120

Informacije o izdelku

Številka modela: _____

Datum izdelave: _____

Garancija

Naše visokokakovostne izdelke smo namenoma oblikovali tako, da lahko rastejo skupaj z vašim otrokom in vašo družino. Ker zagotavljamo kakovost naših izdelkov, našo opremo od dneva nakupa krije garancija, ki je narejena po meri za vsak izdelek. Ko stopite v stik z nami, imejte pri roki potrdilo o nakupu, številko modela in datum izdelave.

Podatke o garanciji najdete na:

www.nunababy.com

Na začetni strani kliknite povezavo »Garancija«.

Stik

Za vprašanja o nadomestnih delih in servisu ali za dodatna vprašanja o garanciji stopite v stik z oddelkom za stike s strankami.

info@nunababy.com

www.nunababy.com

Zahteve pri uporabi za otroke

Izdelek je primeren za uporabo pri otrocih, ki izpolnjujejo naslednje zahteve:

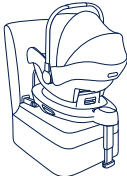
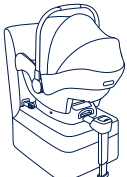
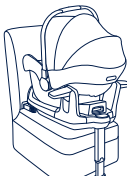
Slika za namestitvev	Primerno za
 <p>PIPA lite+ s podnožjem BASE next /BASE curv</p>	<p>Višina otroka 40cm-83cm/ teža otroka ≤ 13kg</p>
 <p>PIPA lite+ s podnožjem ARRA</p>	
 <p>PIPA lite+ s podnožjem PIPA next</p>	

- 1 - To je izboljšani sistem za zadrževanje otrok »i-Size«. V skladu s Pravilnikom ZN št. 129 je homologiran za uporabo na sedežih vozila, za katera proizvajalec vozila v navodilih za uporabo vozila navaja, da so združljivi s standardom i-Size.
- 2 - Če ste v dvomih, se obrnite na proizvajalca ali prodajalca izboljšane sistema za zadrževanje otrok.
- 3 - Otroški avtosedež PIPA lite je združljiv s podnožji: BASE next, ARRA, PIPA next base, BASE curv

Za namestitev podnožja BASE next glejte navodila za podnožje BASE next.

Za namestitev podnožja ARRA base glejte navodila za podnožje ARRA base.

Za namestitev podnožja PIPA next glejte navodila za podnožje PIPA next.

Za namestitev podnožja BASE curv glejte navodila za podnožje BASE curv.

*Podnožje je napredaj ločeno.

⚠ OPOZORILO

Neupoštevanje teh opozoril in navodil lahko povzroči resne poškodbe ali smrt.

BODITE previdni in poskrbite, da so togi elementi in plastični deli izboljšanega sistema za zadrževanje otrok postavljeni in nameščeni tako, da ne obstaja možnost, da se ujamejo zaradi premičnega sedeža ali med vrata vozila pri vsakodnevni uporabi vozila.

Vzratno obrnjenih izboljšanih sistemov za zadrževanje otrok **NE** uporabljajte na sedežnih mestih, ki so opremljena z aktivno čelno zračno blazino.

Podporna noga mora biti v stiku s podom vozila. Vsi pasovi za zadrževanje otroka morajo biti prilagojeni otrokovemu telesu, pasovi ne smejo biti zviti.

Za uporabo tega izboljšanega sistema za zadrževanje skladu s Pravilnikom ZN št. 129 mora otrok izpolnjevati naslednje zahteve:

Višina otroka 40cm-83cm/teža otroka ≤ 13kg.

Izboljšani sistem za zadrževanje otrok morate zamenjati, kadar je bil izpostavljen močnim obremenitvam ob nezgodi.

VEDNO uporabljajte le nosilne kontaktne točke, opisane v navodilih in označene na izboljšanem sistemu za zadrževanje otrok.

Upoštevajte, da lahko spreminjanje izdelka na kakršen koli način brez dovoljenja ustreznega homologacijskega organa povzroči nevarnost. Do nevarnosti pride tudi, če ne upoštevate strogo navodil za namestitve, ki jih zagotovi proizvajalec sistema za zadrževanje otroka.

Izboljšanega sistema za zadrževanje otrok ne izpostavljajte sončni svetlobi, ker se lahko preveč segreje in postane prevroč za otrokovo kožo. Vedno z roko preverite temperaturo izboljšanega sistema za zadrževanje otrok, preden vanj namestite otroka.

Otroka **NE** pustite v sistemu za zadrževanje otrok brez nadzora.

Prtljago ali druge predmete, ki bi v primeru trčenja lahko povzročili telesne poškodbe, morate ustrezno zavarovati.

Izboljšanega sistema za zadrževanje otrok ne uporabljajte brez tekstilnih oblog.

Za izboljšan sistem za zadrževanje otrok uporabljajte samo mehke dele, ki jih je priporočil proizvajalec, saj so sestavni del funkcionalnosti izboljšanega sistema za zadrževanje otrok.

Prav tako bodite pozorni na navodila in opozorila v priročniku proizvajalca vozila.

Vzratno obrnjenih izboljšanih sistemov za zadrževanje otrok **NE** uporabljajte na sedežnih mestih, ki so opremljena z aktivno čelno zračno blazino. To lahko povzroči hude poškodbe ali smrt. Za več informacij glejte navodila za uporabo vozila.

Seznam delov

Prepričajte se, da imate pred sestavljanjem izdelka na voljo vse dele. Če kateri od delov manjka, se obrnite na podjetje Nuna. Za sestavljanje izdelka ne potrebujete nobenega orodja.

- | | |
|--|---|
| 1 Sedežna blazina | 9 Blazinici za ramenska pasova |
| 2 Vložek za dojenčke | 10 Opora za glavo |
| 3 Zaponka in blazinica za mednožni pas | 11 Ročaj |
| 4 Gumb za nastavitev pasov | 12 Strehica |
| 5 Pas za prilagoditev varnostnega pasu | 13 Gumb za sprostitvev strehice |
| 6 Shramba za navodila za uporabo | 14 Gumb za sprostitvev otroškega vozička |
| 7 Gumb za nastavitev ročaja | 15 Palica za namestitvev podnožja uporabo |
| 8 Gumb za sprostitvev otroškega vozička* | 16 Varnostni pasovi |
| | 17 Palica za namestitvev podnožja |

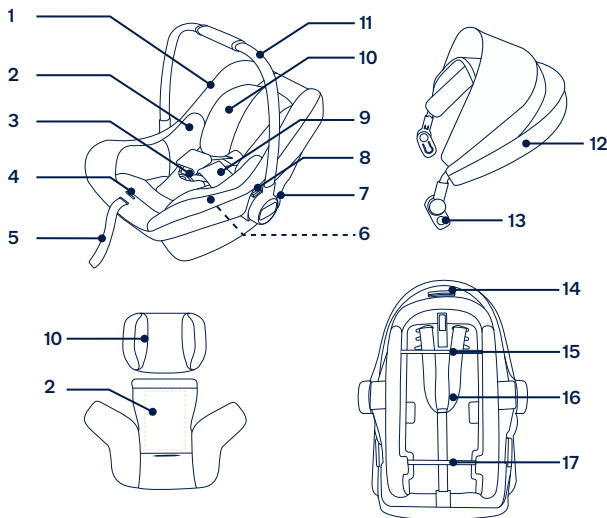

*Uporablja se samo z adapterji za sistem za zadrževanje otrok.

Uporaba izdelka

Opozorila glede namestitve

Te lupinice NE nameščajte na sedeže vozil, ki imajo samo medenični varnostni pas. **(1)**

Izboljšani sistem za zadrževanje otroka je primeren za sedeže vozila s pritrilnim točkami i-Size ISOFIX s podnožjem. **(2)**

Vzratno obrnjenih izboljšanih sistemov za zadrževanje otrok **NE** uporabljajte na sedežnih mestih, ki so opremljena z aktivno čelno zračno blazino. **(3)** Povzročite lahko hude poškodbe ali smrt. Za več informacij glejte navodila za uporabo vozila.

Izboljšanega sistema za zadrževanje otrok **NE** nameščajte na sedeže vozila, ki so obrnjeni v stran ali nazaj glede na smer vožnje.

Glejte navodila za uporabo vozila glede priporočenih ali predlaganih položajev za namestitvev. **(4)**

Izboljšani sistem za zadrževanje otrok je priporočljivo namestiti na zadnji sedež vozila. **(5)**

Nastavitev ročaja

- 1 - Ročaj lupinice je mogoče nastaviti v 3 položaje. **(6)**
- 2 - Za nastavitev ročaja pritisnite gumba za sprostitev ročaja na obeh straneh. **(7)-1**
- 3 - Ročaj vrtite tako dolgo, da klikne in se zaskoči v katerega koli izmed 3 položajev. **(7)-2**
 - ! Odklenjen ročaj se lahko nepričakovano premakne in poškoduje otroka.
 - ! Ročaj mora med uporabo v avtu ostati v pokončnem položaju.

Namestitev podnožja

- 1 - Vodili ISOFIX pritrдите na držala ISOFIX vozila (glejte navodila za uporabo vozila). **(8)** Vodili ISOFIX lahko zaščitita površino sedeža vozila pred raztrganjem. Nanju lahko nastavite tudi priključka ISOFIX.
- 2 - Izvlecite podporno nogo iz prostora za shranjevanje. **(9)**
- 3 - Razširite priključka ISOFIX tako, da pritisnete gumb za nastavitev ISOFIX in izvlečete priključek. **(10)**
- 4 - Pritisnite gumb za nastavitev ISOFIX, če želite nastaviti priključke ISOFIX. Poravnajte priključka ISOFIX z vodiloma ISOFIX in nato pritrдите oba priključka ISOFIX v sidrišči ISOFIX, tako da se zaskočita. **(11)**
 - ! Zagotovite, da sta oba priključka ISOFIX dobro pritrjena v sidrišču ISOFIX. Slišati morate dva klika in indikatorja na obeh priključkih ISOFIX morata biti popolnoma zelena. **(11)-1**

! Povlecite priključka ISOFIX, da preverite, ali je podnožje varno pritrjeno.

5 - Ko je podnožje nameščeno na sedež vozila, iztegnite podporno nogo do tal **(12)**. Ko je podporna noga pravilno nameščena, je indikator podporne noge prikazan zeleno. Indikator je prikazan rdeče, če podporna noga ni pravilno nameščena. **(12)-2**

! Podporna noga ima več položajev. Če indikator podporne noge sveti rdeče, pomeni, da je podporna noga v napačnem položaju.

! Podporna noga se mora popolnoma dotikati tal vozila.

! Pritisnite gumb za nastavitev podporne noge in jo potisnite navzgor, da jo skrajšate. **(12)-1**

Popolnoma sestavljeno podnožje je prikazano na sliki **(13)**.

! Priključka ISOFIX morata biti pritrjena in fiksirana na držala ISOFIX. **(13)-1**

! Podporna noga mora biti pravilno nameščena in indikator mora svetiti zeleno. **(13)-2**

Pritrjevanje lupinice na podnožje

- 1 - Izboljšani sistem za zadrževanje otrok potisnite navzdol na podnožje **(14)**, če je izboljšani sistem za zadrževanje otrok varno pritrjen, bo indikator zelene barve. **(15)**
 - ! Preverite, če se je lupinica zaskočila na podnožje, tako da primete ročaj in ga povlečete navzgor.
- 2 - Pritisnite gumb za nastavitev ISOFIX in podnožje potiskajte nazaj, dokler ne pride v stik z naslonjalom sedeža vozila. **(16)(17)**
- 3 - Pritisnite in pridržite gumb za obračanje, da sedež obrnete in tako otroka lažje vzamete iz avta ali položite v avto. **(18)(19)(20)**
- 4 - Če želite sprostiti lupinico, stisnite gumb za sprostitev lupinice **(21)-1**, nato pa lupinico dvignite. **(21)-2**

Odstranjevanje podnožja

- 1 - Če želite odstraniti podnožje, najprej pritisnite gumb za sekundarni zaklep **(22)-1** in nato gumb **(22)-2** na priključkih ISOFIX. Nato lahko podnožje odstranite s sedeža vozila. **(22)**
- 2 - Za transportiranje pritisnite gumb za nastavitev ISOFIX in priključka ISOFIX potisnite nazaj v položaj za shranjevanje. **(23)**

Nastavitev višine opore za glavo

- ! Ramenska pasova se morata nahajati čim bližje otrokovih ramen (24).
- ! Če ramenska varnostna pasova nista na primerni višini, lahko otrok v primeru nesreče zleti iz sistema za zadrževanje otrok.
- ! Pri uporabi nosilke mora biti vedno nameščena opora za glavo. (25)

Oporo za glavo povlecite gor ali dol, da nastavite položaj. (26)

Pripenjanje otroka

Uporaba vložka za dojenčke



Prilagoditveni trak povlecite navzdol in prilagodite njegovo dolžino, da zagotovite, da je otrok ustrezno zavarovan. (33)

! Prepričajte se, da se ramenska varnostna pasova tesno prilegata. Kakršna koli ohlapnost pasu zmanjša varnostno funkcijo sistema za zadrževanje otrok.

Ko se otrokova ramena ne prilegajo več sistemu, odstranite vložek za dojenčka.

Ko položite otroka v sedež, se prepričajte, ali sta ramenska varnostna pasova na ustrezni višini.

- 1 - Pritisnite gumb za nastavitev pasu medtem ko vlečete ramenska pasova do ustrezne dolžine. (27)
 - 2 - S pritiskom na rdeči gumb odpnite zaponko varnostnih pasov. (28)
 - 3 - Otroka položite v lupinico in zaprite zaponko. (32)
Zapnite zaponko. Glejte sliko (29)(30)(31).
 - 4 - Prilagoditveni trak povlecite navzdol in prilagodite njegovo dolžino, da zagotovite, da je otrok ustrezno zavarovan. (33)
- ! Prepričajte se, da se ramenska varnostna pasova tesno prilegata. Kakršna koli ohlapnost pasu zmanjša varnostno funkcijo sistema za zadrževanje otrok.

Odstranjevanje in nameščanje mehkih delov

Glejte slike (34)-(50)

Za ponovno namestitve mehkih izdelkov izvedite predhodno navedene korake v obratnem vrstnem redu.

Čiščenje in vzdrževanje

Okvir, plastične dele in tekstil čistite z vlažno krpo. Ne uporabljajte abrazivnih sredstev ali belila. Ne uporabljajte silikonskih maziv, saj se bo na njih prijela umazanija.

Za zagotavljanje dolgotrajne uporabe izdelek po uporabi v dežju obrišite z mehko in vpojno krpo.

Za navodila glede pranja in sušenja mehkih delov glejte oznako za vzdrževanje na mehkih delih.

Čisto običajno je, da tudi ob normalni uporabi tkanina spremeni barvo zaradi izpostavljenosti sončni svetlobi in da se po daljši uporabi pokažejo znaki obrabe.

Iz varnostnih razlogov uporabljajte samo originalne dele Nuna.

Redno preverjajte, ali vsi deli delujejo pravilno. Izdelek neahajte uporabljati, če je kateri od delov strgan, zlomljen ali manjka.

**ВАЖНО!
СОХРАНИТЕ
НАСТОЯЩЕЕ
РУКОВОДСТВО ДЛЯ
ИСПОЛЬЗОВАНИЯ
В БУДУЩЕМ!
ВНИМАТЕЛЬНО
ПРОЧИТЕ**

Содержание

Информация об изделии	123
Гарантия	
Контактные данные	
Требования к росту, весу и возрасту ребенка	124
Предупреждение	125
Спецификация деталей	126
Эксплуатация изделия	127
Снятие и установка тканевых деталей	130
Очистка и уход за изделием	130

Информация об изделии

Номер модели: _____

Дата изготовления: _____

Гарантия

Мы специально разрабатываем наши высококачественные изделия так, чтобы они росли вместе с вашим ребенком и вашей семьей.

Мы гарантируем качество своих изделий, и поэтому на механизмы наших устройств предоставляется гарантия клиента, начиная с момента их покупки. Обращаясь к нам, предъявите кассовый чек и сообщите номер модели и дату изготовления.

Для просмотра сведений о гарантии посетите веб-сайт:

www.nunababy.com

Щелкните ссылку "Гарантия" на главной странице.

Контактные данные

Для приобретения запасных частей, услуг или дополнительных разъяснений по гарантии обращайтесь в отдел обслуживания клиентов.

info@nunababy.com

www.nunababy.com

Требования к росту, весу и возрасту ребенка

Данное изделие предназначено для детей, отвечающих следующим требованиям.

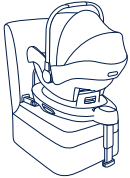
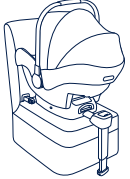
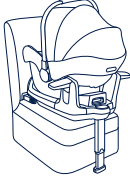
Иллюстрация установки	Подходит для
 <p>PIPA lite+ Основание BASE next /BASE curv</p>	Рост ребенка 40–83 см/ Вес ребенка ≤13 кг
 <p>PIPA lite+ Основание ARRA</p>	
 <p>PIPA lite+ Основание PIPA next</p>	

1 - Это улучшенное детское удерживающее устройство типа "i-Size". Оно утверждено Правилком ООН № 129 для установки на автомобильных сиденьях, совместимых со стандартом "i-Size", согласно информации производителей автомобилей, которая содержится в руководстве к автомобилям.

2 - В случае появления сомнений обращайтесь к производителю или продавцу улучшенного детского удерживающего устройства.

3 - Детское автокресло PIPA lite совместимо со следующими устройствами:

BASE next, основание ARRA и основание PIPA next, BASE curv.

Для установки BASE next см. Руководство по установке BASE next.

Для установки ARRA base см. Руководство по установке основания ARRA base.

Для установки основания PIPA next см. руководство по эксплуатации основания PIPA next.

Для установки BASE curv см. Руководство по установке BASE curv.

*Основание продается отдельно.

▲ ПРЕДУПРЕЖДЕНИЕ

Несоблюдение этих предупреждений и инструкций может привести к причинению серьезного вреда здоровью ребенка или летальному исходу.

ПРИ установке жесткие элементы конструкции и пластмассовые детали улучшенного детского автокресла должны располагаться и устанавливаться так, чтобы исключить вероятность их зажатия подвижным сиденьем или дверью автомобиля в процессе повседневной эксплуатации автомобиля.

ЗАПРЕЩАЕТСЯ использовать улучшенное детское автокресло в положении лицом против направления движения на сиденьях, оснащенных активными фронтальными подушками безопасности.

Опорная ножка должна упираться в пол автомобиля. Любые ремни, удерживающие ребенка, должны быть отрегулированы по его размеру и не должны быть перекручены.

Для использования улучшенного детского автокресла в соответствии с Правилом ООН № 129 ребенок должен соответствовать указанным ниже требованиям.

Рост ребенка 40–83 см/ Вес ребенка ≤13 кг

Данное улучшенное детское автокресло следует заменить, если оно подверглось высоким нагрузкам во время аварии.

ЗАПРЕЩАЕТСЯ использовать опорные точки, кроме тех, которые указаны в инструкциях и обозначены на улучшенном детском автокресле.

Помните об опасности внесения любых изменений и дополнений в конструкцию данного изделия без разрешения сертифицирующего органа, а также об опасности несоблюдения инструкций по установке, предоставленных производителем детского автокресла.

Не допускайте попадания на улучшенное детское автокресло прямых солнечных лучей, т.к. оно может нагреться и вызвать дискомфорт при контакте с кожей ребенка. Перед тем, как поместить ребенка в улучшенное детское автокресло, всегда проверяйте на ощупь температуру ее поверхности.

КАТЕГОРИЧЕСКИ ЗАПРЕЩАЕТСЯ оставлять ребенка в детском автокресле без присмотра.

Любой багаж и другие предметы должны быть надежно закреплены, так как они могут причинить травмы при аварии.

Запрещается использовать улучшенное детское автокресло без тканевой обивки.

Заменять тканевую обивку улучшенного детского автокресла допускается только обивкой, рекомендованной производителем, т.к. тканевая обивка является неотъемлемой частью конструкции данного детского удерживающего устройства.

Обращайте внимание на инструкции и предупреждения, приведенные в руководстве производителя автомобиля.

ЗАПРЕЩАЕТСЯ использовать улучшенное детское автокресло в положении лицом против направления движения на сиденьях, оснащенных активными фронтальными подушками безопасности. Это может привести к травмам или смертельному исходу. За дополнительной информацией обращайтесь к руководству по эксплуатации автомобиля.

Спецификация деталей

Перед сборкой данного изделия проверьте наличие всех деталей. В случае отсутствия каких-либо деталей обратитесь в компанию Nuna. Для сборки не требуются инструменты.

- | | |
|---|-----------------------------------|
| 1 Подкладка сиденья | 10 Подголовник |
| 2 Вкладыш для младенцев | 11 Рукоятка |
| 3 Пряжка и паховая подкладка | 12 Козырек |
| 4 Кнопка регулировки ремней | 13 Кнопка фиксации козырька |
| 5 Ремешок для регулировки ремней | 14 Кнопка фиксации коляски |
| 6 Отсек для хранения инструкции по эксплуатации | 15 Планка для крепления основания |
| 7 Кнопка регулировки рукоятки | 16 Ремни безопасности |
| 8 Кнопка фиксации коляски* | 17 Планка для крепления основания |
| 9 Накладки для плечевых ремней | |

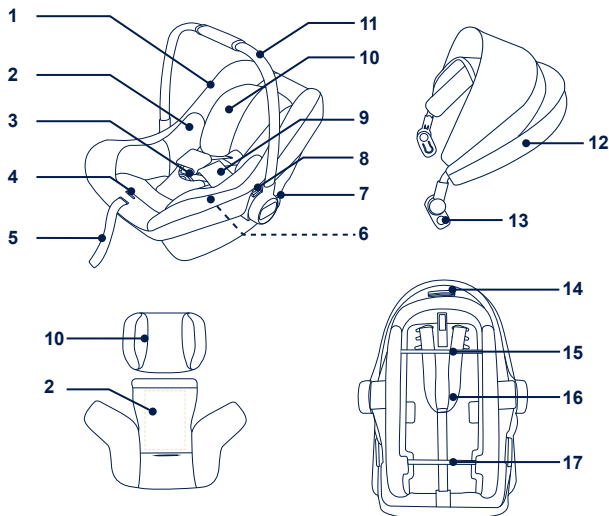

* используется только с адаптерами автоподлокотника

Эксплуатация изделия

Вопросы установки

ЗАПРЕЩАЕТСЯ устанавливать переносную люльку на сиденьях только с поясными ремнями. (1)

Данное детское автокресло предназначено для автомобильных сидений с анкерными фиксаторами i-Size ISOFIX с основанием. (2)

ЗАПРЕЩАЕТСЯ использовать улучшенное детское автокресло в положении лицом против направления движения на сиденьях, оснащенных активными фронтальными подушками безопасности. (3) Это может привести к травмам или смертельному исходу. За дополнительной информацией обращайтесь к руководству по эксплуатации автомобиля.

ЗАПРЕЩАЕТСЯ устанавливать улучшенное детское автокресло на автомобильных сиденьях, установленных лицом против хода движения или в сторону от хода движения автомобиля.

Рекомендованные положения установки указываются в руководстве по эксплуатации автомобиля. (4)

Рекомендуется устанавливать данное улучшенное детское автокресло на заднем сиденье автомобиля. (5)

Регулировка рукоятки

1 - Рукоятку переносной люльки можно установить в 3 положения. (6)

2 - Для регулировки положения рукоятки нажмите на кнопки с обеих ее сторон. (7)-1

3 - Поверните рукоятку, чтобы зафиксировать ее со щелчком в любом из 3-х положений. (7)-2

! Незафиксированная рукоятка может неожиданно сместиться, что приведет к травме ребенка.

! При использовании в автомобиле рукоятка должна находиться в вертикальном положении.

Установка основания

1 - Прикрепите направляющие ISOFIX к анкерным креплениям ISOFIX автомобиля (см. руководство по эксплуатации автомобиля). (8) Направляющие ISOFIX защищают поверхность автомобильного сиденья от повреждений. Также они служат в качестве направляющих для фиксаторов ISOFIX.

2 - Извлеките опорную ножку из отсека для хранения. (9)

3 - Нажмите на кнопку регулятора ISOFIX и потяните за фиксатор, чтобы выдвинуть фиксаторы ISOFIX. (10)

4 - Нажмите на кнопку регулятора ISOFIX, чтобы отрегулировать крепления ISOFIX. Совместите крепления ISOFIX с направляющими ISOFIX и вставьте оба фиксатора ISOFIX в анкерные крепления ISOFIX до щелчка. (11)

! Убедитесь в том, что оба фиксатора ISOFIX надежно закреплены в анкерных креплениях ISOFIX. Должно прозвучать два щелчка, и цвет индикаторов обоих креплений ISOFIX должен быть зеленым. (11)-1

! Проверьте надежность установки основания, потянув за оба фиксатора ISOFIX.

5 - Поставив основание на автомобильное сиденье, выдвиньте опорную ножку до пола (12). Если индикатор опорной ножки зеленый, установка выполнена правильно. Красный индикатор означает, что опорная ножка установлена неправильно. (12)-2

! В опорной ножке имеется несколько положений. Если индикатор опорной ножки красный, это значит, что опорная ножка находится в неправильном положении.

! Убедитесь, что опорная ножка полностью упирается в пол автомобиля.

! Сожмите кнопку регулировки опорной ножки и укоротите ножку, подняв ее. (12)-1

Полностью собранное основание показано на рисунке (13).

! Фиксаторы ISOFIX необходимо закрепить в анкерных креплениях ISOFIX. (13)-1

! Правильно установите опорную ножку, чтобы индикатор стал зеленого цвета. (13)-2

Крепление переносной люльки к основанию

1 - Установите улучшенное детское автокресло на основание (14). Если улучшенное детское автокресло закреплено надежно, индикатор фиксации станет зеленым. (15)

! Потяните переносную люльку за ручку, чтобы проверить надежность ее фиксации на основании.

2 - Нажмите на кнопку регулятора ISOFIX и прижмите основание к спинке кресла автомобиля. (16)(17)

3 - Нажмите и удерживайте кнопку поворота, чтобы повернуть автокресло для удобства посадки/высадки ребенка сбоку. (18)(19)(20)

4 - Чтобы отсоединить переносную люльку от основания, нажмите на кнопку фиксации переносной люльки (21)-1 и поднимите люльку вверх. (21)-2

Порядок снятия основания

1 - Чтобы снять основание, сначала нажмите вторую кнопку фиксатора (22)-1, а затем кнопку креплений ISOFIX (22)-2 и снимите основание с автомобильного сиденья. (22)

2 - Для транспортировки нажмите на кнопку регулятора ISOFIX и сдвиньте крепления ISOFIX обратно в положение хранения. (23)

Регулировка высоты подголовника

- ! Плечевые ремни должны находиться недалеко от плеч ребенка (24).
- ! Если плечевые ремни будут расположены на неправильной высоте, ребенок может выпасть из улучшенного детского автокресла в случае ДТП.
- ! При использовании переносной люльки установка подголовника является обязательной. (25)

Потяните подголовник вверх или вниз, чтобы отрегулировать его положение. (26)

Фиксация ребенка

Использование вкладыша для младенцев



Посадив ребенка в кресло, проверьте высоту плечевых ремней.

- 1 - Нажмите кнопку регулировки ремней и вытяните плечевые ремни на нужную длину. (27)
 - 2 - Нажмите на красную кнопку и расстегните пряжку ремней. (28)
 - 3 - Поместите ребенка в переносную люльку и застегните пряжку. (32)
Застегните пряжку. См. рис. (29)(30)(31).
 - 4 - Потяните вниз регулировочный ремень на нужную длину, чтобы хорошо зафиксировать ребенка. (33)
- ! Убедитесь, что плечевые ремни хорошо затянуты. В случае провисания ремней снижается эффективность детского автокресла.

Снятие и надевание деталей из ткани

См. рисунки (34)-(50)

Чтобы надеть детали из ткани выполните приведенные выше действия в обратном порядке.

Очистка и уход за изделием

Очистка рамы, пластмассовых и тканевых деталей должна выполняться влажной салфеткой, без использования абразивных моющих средств и отбеливателей. Не рекомендуется использовать силиконовые смазочные материалы, так как к ним прилипает пыль и грязь.

Для обеспечения долгой эксплуатации протирайте изделие мягкой, впитывающей влагу салфеткой после использования в дождливую погоду.

Инструкции по стирке и сушке тканевых деталей приводятся на прикрепленных к ним этикетках по уходу.

Ткань имеет свойство выгорать на солнце, а также изнашиваться в ходе длительной эксплуатации даже при соблюдении всех условий и требований.

В целях безопасности используйте только оригинальные детали Nuna.

Регулярно проверяйте исправность всех компонентов изделия. Прекратите эксплуатацию изделия, если любой из его компонентов разорван, сломан или отсутствует.

VIKTIG!
TA VARE PÅ DISSE
INSTRUKSJONENE
FOR FREMTIDIG
OPPSLAG
LES FORSIKTIG

Innhold

Produktinformasjon	133
Garanti	
Kontakt	
Krav for bruk med barn	134
Advarsel	135
Deleliste	136
Bruke produktet	137
Løsne og montere de myke delene	139
Rengjøring og vedlikehold	140

Produktinformasjon

Modellnummer: _____

Produksjonsdato: _____

Garanti

Vi har med hensikt designet våre høykvalitetsprodukter slik at de kan vokse med både barnet ditt og familien din. Da vi stoler på produktet vårt, er det dekket av en tilpasset garanti avhengig av produktet, som gjelder fra og med kjøpsdato. Vi ber om at du har klart kjøpsbevis, modellnummer og produksjonsdato når du kontakter oss.

For garantiinformasjon kan du besøke:

www.nunababy.com

Klikk koblingen «Garanti» på hjemmesiden.

Kontakt

For reservedeler, service eller andre spørsmål om garantier kan du kontakte vår kundeserviceavdeling.

info@nunababy.com

www.nunababy.com

Krav for bruk med barn

Dette produktet er egnet for bruk med barn som oppfyller følgende krav:

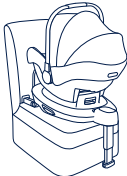
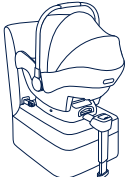
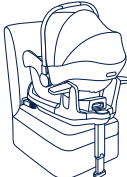
Figur for installasjon	Egnet for
 <p>PIPA lite+ BASE next base /BASE curv</p>	Barnets høyde 40-83cm / Barnets vekt ≤ 13 kg
 <p>PIPA lite+ ARRA base</p>	
 <p>PIPA lite+ PIPA next base</p>	

- 1 - Dette er et «i-Size» forbedret barnesetesystem. Det er godkjent i henhold til FN-forskrift nr. 129 for bruk i i-Size-kompatible sitteplasser som angitt av kjøretøyprodusentene i bruksanvisningen til kjøretøyet.
 - 2 - Hvis du er i tvil, tar du kontakt med produsenten eller forhandleren av det forbedrede barnesetet.
 - 3 - PIPA lite barnesete er kompatibel med:
BASE next, ARRA base, PIPA next base, BASE curv
- Se bruksanvisningen til BASE next for installasjon av BASE next.
Se bruksanvisningen til ARRA base for installasjon av ARRA base.
Se bruksanvisningen til PIPA next base for installasjon av PIPA next base.
Se bruksanvisningen til BASE curv for installasjon av BASE curv.
- *Basen selges separat.

⚠ ADVARSEL

Dersom disse advarslene og instruksjonene ikke følges, kan det føre til alvorlig personskade eller dødsfall.

SØRG FOR at de stive gjenstandene og plastdelene på det forbedrede barnesetesystemet blir plassert og installert slik at de ikke kan hemmes av et flyttbart sete eller en av bilens dører under hverdagslig bruk av kjøretøyet.

IKKE bruk bakovervendte forbedrede barnesetesystemer i sitteplasser der en aktiv frontkollisjonspute er installert.

Eventuelle støtteben skal være i kontakt med gulvet i kjøretøyet. Alle remmer som holder barnet på plass, skal tilpasses barnets kropp, og remmene skal ikke vris.

For at bruk av dette forbedrede barnesetet skal være i henhold til FN-forskrift nr. 129 må barnet være innenfor følgende mål:

Barnets høyde 40-83cm / Barnets vekt ≤ 13 kg.

Dette forbedrede barnesetet bør byttes ut når den har vært utsatt for tunge belastninger i en ulykke.

IKKE bruk andre bærende kontaktpunkter annet enn de som står beskrevet i instruksjonene og markert på det forbedrede barnesetet.

Vær oppmerksom på faren ved endringer eller tillegg til enheten som gjøres uten godkjenning fra typegodkjenningsmyndigheten eller hvis ikke installasjonsinstruksjonene gitt av produsenten til barnesetet følges.

Hold dette forbedrede barnesetet borte fra sollys, da det kan bli for varmt for huden til barnet. Ta alltid på det forbedrede barnesetet før du setter barnet i det.

IKKE legg barnet i barnesetesystemet uten tilsyn.

All bagasje eller andre gjenstander som kan gi personskader ved kollisjon, skal være forsvarlig festet.

Det forbedrede barnesetesystemet skal ikke brukes uten stofftrekkene.

Trekket på det forbedrede barnesetet skal ikke byttes ut med noen andre enn de som er anbefalt av produsenten, da det er vesentlig for ytelsen til barnesetet.

Ta også hensyn til instruksjonene og advarslene i håndboken fra produsenten av bilen.

IKKE bruk bakovervendte forbedrede barnesetesystemer i sitteplasser der en aktiv frontkollisjonspute er installert. Dødsfall eller alvorlig skade kan oppstå. Se bruksanvisningen til kjøretøyet for mer informasjon.

Deleliste

Påse at du har alle delene før montering.

Hvis noen del mangler, kontakter du Nuna. Det kreves ingen verktøy for montering.

- | | | | |
|---|--------------------------------|----|----------------------|
| 1 | Setepute | 9 | Skulderbelteputer |
| 2 | Spedbarnsinnlegg | 10 | Hodestøtte |
| 3 | Spenne- og skrittpute | 11 | Håndtak |
| 4 | Selejusteringsknapp | 12 | Kalesje |
| 5 | Selejusteringsrem | 13 | Kalesje-utløserknapp |
| 6 | Oppbevaring for bruksanvisning | 14 | Vognutløserknapp |
| 7 | Håndtakjusteringsknapp | 15 | Basetilbehørsstang |
| 8 | Vognutløserknapp* | 16 | Seleremmer |
| | | 17 | Basetilbehørsstang |

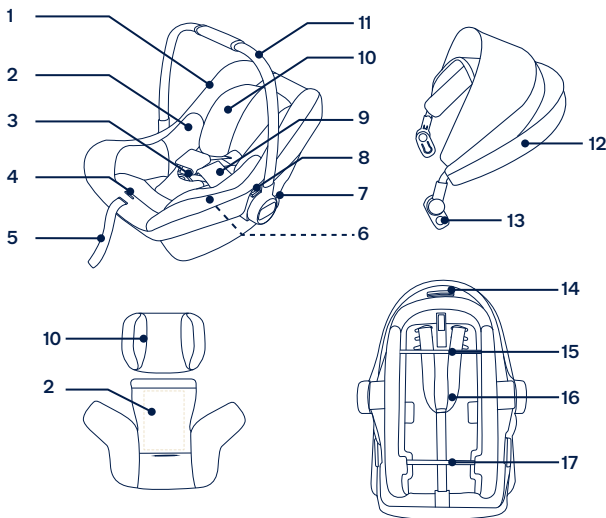

* kun brukt sammen med barneseteadaptere

Bruke produktet

Merknader for installasjon

IKKE monter spedbarnsbærer på bilseter som kun har hoftebelte. (1)

Dette forbedrede barnesetet er egnet for bilseter med i-Size ISOFIX-ankerpunkter med basen. (2)

IKKE bruk bakovervendte forbedrede barnesetesystemer i sitteplasser der en aktiv frontkollisjonspute er installert. (3) Dødsfall eller alvorlig skade kan oppstå. Se bruksanvisningen til kjøretøyet for mer informasjon.

IKKE installer det forbedrede barnesetet på bilseter som er vendt sidelengs eller bakover med hensyn til retningen kjøretøyet beveger seg.

Se bruksanvisningen til kjøretøyet for anbefalte eller foreslåtte installasjonsposisjoner. (4)

Det anbefales at det forbedrede barnesetet monteres på et baksete. (5)

Justere håndtak

- 1 - Spedbarnsbæreren kan justeres til 3 stillinger. (6)
- 2 - Juster håndtaket ved å klemme håndtaksknappene på begge sider. (7)-1
- 3 - Drei håndtaket til det klikker fast på en av de tre stillingene. (7)-2
 - ! Et ulåst håndtak kan bevege seg uventet og skade barnet.
 - ! Håndtaket må stå oppreist ved bruk i bil.

Baseinstallasjon

- 1 - Fest ISOFIX-førerne til ISOFIX-ankerstengene i bilen (se bruksanvisningen til bilen). (8) ISOFIX-førerne kan beskytte overflaten av bilsetet fra riving. De kan også føre ISOFIX-kontaktene.
- 2 - Brett opp lastbenet fra oppbevaringsrommet. (9)
- 3 - Forleng ISOFIX-kontaktene ved å trykke ISOFIX-justeringsknappen mens du trekker på kontakten. (10)
- 4 - Trykk ISOFIX-justeringsknappen for å justere ISOFIX-kontaktene. Monter ISOFIX-kontaktene med ISOFIX-førerne, og «klikk» deretter begge ISOFIX-kontaktene i ISOFIX-ankerstengene. (11)
 - ! Sørg for at begge ISOFIX-kontaktene er sikkert festet til ISOFIX-ankerstengene. Du skal høre to klikk, og indikatorene på begge ISOFIX-kontaktene skal være helt grønne. (11)-1

! Kontroller at basen er sikkert montert ved å trekke på begge ISOFIX-kontaktene.

5 - Når du har satt basen på bilsetet, må du strekke ut lastbenet til gulvet (12). Når lastbenet er riktig installert, viser lastbenindikatoren grønt. Det vises rødt når det er installert feil. (12)-2

! Lastbenet har flere stillinger. Når lastbenindikatoren er rødt, betyr dette at lastbenet er i feil posisjon.

! Sørg for at lastbenet er i full kontakt med kjøretøyet gulvplate.

! Klem justeringsknappen for lastbenet, og forkort lastbenet oppover. (12)-1

Den ferdigmonterte basen er vist som (13).

! ISOFIX-kontaktene må festes og låses på ISOFIX-ankerstengene. (13)-1

! Lastbenet må monteres riktig med grønn indikator. (13)-2

Feste spedbarnsbæreren på basen

- 1 - Skyv det forbedrede barnesetet ned på basen (14). Når det forsterkede barnesetet sitter fast, viser indikatoren grønt. (15)
 - ! Kontroller at spedbarnsbæreren er låst på basen ved å trekke opp på håndtaket.
- 2 - Trykk ISOFIX-justeringsknappen, og skyv basen tilbake til den kommer i kontakt med bilsetet. (16)(17)
- 3 - Hold inne dreieknappen for å rotere setet slik at det blir lett å sette barnet inn og ta det ut. (18)(19)(20)
- 4 - Frigjør spedbarnsbæreren ved å klemme på utløserknappen dens (21)-1, og løft deretter spedbarnsbæreren opp. (21)-2

Avinstallere basen

- 1 - Når du skal fjerne basen fra bilsetet, trykker du først den sekundære låseknappen (22)-1 og deretter knappen (22)-2 på ISOFIX-kontaktene. (22)
- 2 - For transport trykker du ISOFIX-justeringsknappen og flytter ISOFIX-kontaktene tilbake til lagringsposisjon. (23)

Justere høyden på hodestøtten

- ! Skulderseleroptroppene må være nærmest barnets skuldre **(24)**.
- ! Hvis skulderseleremmene ikke er i riktig høyde, kan barnet bli kastet ut av barnesetet hvis det oppstår en kollisjon.
- ! Hodestøtten må alltid være installert når man bruker barneselen. **(25)**

Trekk hodestøtten opp eller ned for å justere posisjonen. **(26)**

Sikre barnet

Bruke spedbarnsinnlegg



Når barnet er satt i setet, må du sjekke at skulderseleremmene er i riktig høyde.

- 1 - Trykk selejusteringsknappen mens du trekker skulderselen til ønsket lengde. **(27)**
 - 2 - Lås opp låsespenningen ved å trykke den røde knappen. **(28)**
 - 3 - Legg barnet i spedbarnsbæreren, og lås spennen. **(32)**
Fest spennen. Se **(29)(30)(31)**.
 - 4 - Trekk ned justeringsbåndet, og juster det til riktig lengde slik at barnet sitter godt fast. **(33)**
- ! Sørg for at skulderseleremmene er godt strammet. Hvis det er noe slakk i beltet, blir sikkerhetsytelsen til barnesetet redusert.

Løsne og montere de myke delene

se bilde **(34)-(50)**

Ved montering av de myke delene følger du trinnene i omvendt rekkefølge.

Rengjøring og vedlikehold

Rengjør rammen, plastdelene og stoffet med en fuktig klut, men ikke bruk skuremidler eller blekemiddel. Ikke bruk silikonsmøring, da det vil tiltrekke smuss og skitt.

For å sikre langvarig bruk bør produktet tørkes av med en myk, absorberende klut etter bruk i regnvær.

Se på vedlikeholdsetikettene som er festet på de myke delene for instruksjoner for vasking og tørking.

Det er normalt at stoffet misfarges av sollys og viser slitasje etter bruk over lang tid, selv ved normal bruk.

Av sikkerhetshensyn må du kun bruke originalreservedeler fra Nuna.

Kontroller regelmessig at alt fungerer som det skal. Hvis noen del er revnet, ødelagt eller mangler, må du slutte å bruke produktet.

VIKTIGT!
BEHÅLL DESSA
ANVISNINGAR FÖR
FRAMTIDA BRUK!
LÄS NOGGRANT

Innehåll

Produktinformation	143
Garanti	
Kontakt	
Barnanvändningskrav	144
Varning	145
Lista över delar	146
Produktanvändning	147
Ta bort och montera mjuka delar	149
Rengöring och underhåll	150

Produktinformation

Modellnummer: _____

Tillverkningsdatum: _____

Garanti

Vi har avsiktligt designat våra högkvalitativa produkter så att de kan växa med både barnet och familjen. Eftersom vi står för våra produkter täcks vår utrustning av en kundgaranti per produkt med början från inköpsdatumet. Ha inköpsbevis, modellnummer och tillverkningsdatum tillgängligt när du kontaktar oss.

Information om garantin finns på:

www.nunababy.com

Klicka på länken "Garanti" på startsidan.

Kontakt

För reservdelar, service eller ytterligare garantifrågor, kontakta vår kundtjänstavdelning.

info@nunababy.com

www.nunababy.com

Barnanvändningskrav

Denna produkt är lämplig att använda för barn som uppfyller följande krav:

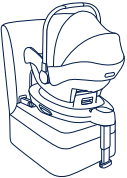
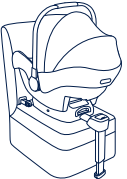
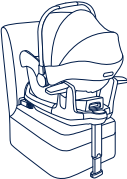
Bild för installation	Lämplig för
 <p>PIPA lite+ BASE next-bas /BASE curv</p>	<p>Barnets längd 40 cm-83 cm/ barnets vikt ≤ 13 kg</p>
 <p>PIPA lite+ ARRA-bas</p>	
 <p>PIPA lite+ PIPA next-bas</p>	

- 1 - Det här är en "i-Size" förstärkt bilbarnstol. Den är godkänd enligt FN:s förordning nr 129, för användning i i-Size-kompatibla sätespositioner såsom indikeras av fordonstillverkarens bruksanvisning.
- 2 - Vid tveksamheter ska antingen tillverkaren eller återförsäljaren av system för förstärkt bilbarnstol rådfrågas.
- 3 - PIPA lite bilbarnstol är kompatibel med:
BASE next, ARRA base, PIPA next base, BASE curv
Se bruksanvisningen från BASE next om hur BASE next-basen ska monteras.
Se ARRA-basen:s bruksanvisning för installation av ARRA-basen.
Se bruksanvisningen för PIPA next-basen om hur PIPA next-basen monteras.
Se bruksanvisningen från BASE curv om hur BASE curv-basen ska monteras.
*Basen säljs separat.

⚠ VARNING

Underlåtenhet att följa dessa varningar och instruktioner kan resultera i allvarlig skada eller dödsfall.

VAR försiktig så att du är säker på att de fasta föremålen och plastdelarna på den förstärkta bilbarnstolen är placerade och monterade så att de inte är benägna att fastna, i ett säte som rör sig eller någon av fordonets dörrar, vid de dagliga användningen av fordonet.

Använd **INTE** framåtvända förstärkta bilbarnstolsystem på säten som det finns monterat en aktiv krockkudde framför.

Alla stödben ska vara i kontakt med fordonsgolvet. Alla remmar som håller fast barnet ska vara justerade till barnets kropp och remmarna får inte vara snodda.

För att använda den här förstärkta bilbarnstolen i enlighet med FN-förordning nr 129, måste ditt barn uppfylla följande krav.

Barnets längd 40 cm-83 cm/ barnets vikt ≤ 13 kg.

Den här förstärkta bilbarnstolen bör bytas ut efter att den har utsatts för kraftig påverkan vid en olycka.

Använd **INTE** andra fästpunkter än de som beskrivs i instruktionerna och som är markerade på den förstärkta bilbarnstolen.

Beakta faran med att utföra några ändringar eller tillägg på enheten utan godkännande från typgodkännandemyndigheten, och faran i att inte noga följa monteringsanvisningarna som tillverkaren inkluderat med bilbarnstolen.

Håll den här förstärkta bilbarnstolen borta från solljus eftersom den i annat fall kan bli för het för barnets hud. Känn alltid på den förstärkta bilbarnstolen innan du placerar barnet i den.

Lämna **ALDRIG** ditt barn utan uppsikt i bilbarnstolen.

Allt bagage eller andra föremål som kan orsaka personskador vid en kollision måste vara ordentligt säkrade.

Det förstärkta bilbarnstolsystemet får inte användas utan tygöverdragen.

Det här förstärkta bilbarnstolsystemets överdrag får inte ersättas med något annat än det som rekommenderas av tillverkaren, eftersom de överdragen utgör en integrerad del av bilbarnstolens egenskaper.

Var även uppmärksam på instruktionerna och varningarna i handboken från fordonets tillverkare.

Använd **INTE** framåtvända förstärkta bilbarnstolsystem på säten som det finns monterat en aktiv krockkudde framför. Dödsfall eller allvarliga skador kan uppstå. Se fordonets bruksanvisning för ytterligare information.

Lista över delar

Kontrollera att alla delar är tillgängliga före montering.

Om någon del saknas, kontakta Nuna. Inga verktyg behövs för montering.

- | | | | |
|---|----------------------------------|----|---------------------------------|
| 1 | Sittdyna | 10 | Huvudstöd |
| 2 | Spädbarnsinsats | 11 | Handtag |
| 3 | Spänne och grenskydd | 12 | Sufflett |
| 4 | Justeringsknapp till sele | 13 | Knapp för frigöring av sufflett |
| 5 | Selens justeringsrem | 14 | Knapp för frigöring av barnvagn |
| 6 | Förvaring för bruksanvisning | 15 | Basfäste |
| 7 | Justeringsknapp för handtag | 16 | Selens remmar |
| 8 | Knapp för frigöring av barnvagn* | 17 | Basfäste |
| 9 | Axelseledsdyror | | |

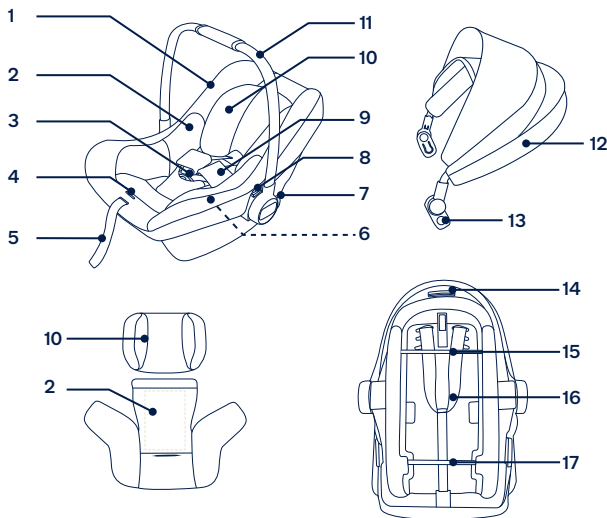

* används endast med adaptar till bilbarnstol för spädbarn

Produktanvändning

Installationsbekymmer

Installera INTE denna bilbarnstol på fordonssäten med endast midjebälten. (1)

Denna förstärkta bilbarnstol är lämplig för bilsäten med i-Size ISOFIX fästpunkter med basen. (2)

Använd INTE framåtvända förstärkta bilbarnstolsystem på säten som det finns monterat en aktiv krockkudde framför. (3) Dödsfall eller allvarliga skador kan uppstå. Se fordonets bruksanvisning för ytterligare information.

Installera INTE denna förstärkta bilbarnstol i fordonssäten riktad åt sidan eller bakåt avseende fordonets körriktning.

Se fordonets bruksanvisning för rekommenderade eller föreslagna installationspositioner. (4)

Det rekommenderas att installera denna förstärkta bilbarnstol i baksätet. (5)

Handtagsjustering

1 - Handtaget på bilbarnstolen för spädbarn kan justeras till 3 lägen. (6)

2 - Justera handtaget genom att trycka in handtagsknapparna på båda sidor. (7)-1

3 - Roter handtaget tills det klickar och låses på plats i någon av de 3 positionerna. (7)-2

! Ett olåst handtag kan komma i rörelse oväntat och skada barnet.

! Handtaget måste vara upprätt när det används i bilen.

Basinstallation

1 - Fäst ISOFIX-styrskenor på fordonets ISOFIX-förankringsskenor (se fordonets ägarhandbok). (8) ISOFIX-styrskenor kan skydda bilsätets yta från att slitas ut. De kan också styra ISOFIX-anslutningarna.

2 - Vik ut stödbenet från förvaringsutrymmet. (9)

3 - Förläng ISOFIX-anslutningen genom att trycka på ISOFIX-justeringsknappen och samtidigt dra i anslutningen. (10)

4 - Tryck på ISOFIX-justeringsknappen för att justera ISOFIX-anslutningarna. Rikta in ISOFIX-kontaktarna med ISOFIX-guiderna och sedan "klickar" båda ISOFIX-fästena i ISOFIX-förankringsskenorna. (11)

! Se till att båda ISOFIX-anslutningarna är ordentligt fastsatta i sina ISOFIX-förankringsskenor. Det ska uppstå två hörbara klick och indikatorernas färger på båda ISOFIX-kontaktarna ska vara helt gröna. (11)-1

! Kontrollera att basen sitter fast installerad genom att dra i båda ISOFIX-anslutningarna.

5 - Efter att basen placerats på fordonssätet, förläng stödbenet till golvet (12). När stödbenet är installerat korrekt blir indikatorn för stödbenet grön. Vid felaktig montering blir den röd. (12)-2

! Stödbenet har flera lägen. När stödbenets indikator visar rött, innebär detta att stödbenet är i fel läge.

! Kontrollera att stödbenet är helt i kontakt med fordonets golv.

! Kläm på stödbenet justeringsknapp och förkorta stödbenet uppåt. (12)-1

Den komplett monterade basen visas som på bilden (13).

! ISOFIX-anslutningarna måste fästas och låsas på ISOFIX-förankringsskenorna. (13)-1

! Stödbenet måste vara installerat korrekt med grön indikator. (13)-2

Sätta fast bilbarnstolen för spädbarn på basen

1 - Tryck ner den förstärkta bilbarnstolen på basen (14). Om den förstärkta bilbarnstolen är säkrad kommer indikatorn för förstärkt bilbarnstol att lysa grönt. (15)

! Kontrollera att bilbarnstolen för spädbarn är låst på basen genom att dra handtaget uppåt.

2 - Tryck på ISOFIX-justeringsknappen och tryck basen bakåt tills den kommer i kontakt med baksidan på fordonssätet. (16)(17)

3 - Tryck och håll in roteringsknappen för att rotera för enklare in- och urlastning av barnet från sidan. (18)(19)(20)

4 - För att frigöra bilbarnstolen för spädbarn så klämmer du på frikopplingsknappen (21)-1 och lyfter sedan upp bilbarnstolen för spädbarn. (21)-2

Ta bort basen

1 - Ta bort basen genom att först trycka på den andra låsknappen (22)-1 och därefter på knappen (22)-2 på ISOFIX-anslutningarna innan basen tas bort från fordonssätet. (22)

2 - Vid transport ska ISOFIX-justeringsknappen tryckas in och ISOFIX-anslutningarna ska flyttas tillbaka in i förvaringsläge. (23)

Höjjustering av huvudstöd

- ! Axelremmarna måste vara närmast barnets axlar (24).
- ! Om remmarna till axelselen inte är rätt höjd kanske barnet åker ut ur den förstärkta bilbarnstolen vid en krock.
- ! Huvudstödet måste alltid vara monterat när bilbarnstolen för spädbarn används. (25)

Dra huvudstödet uppåt eller nedåt för att justera positionen. (26)

Spänna fast barnet

Använd spädbarnsinsats

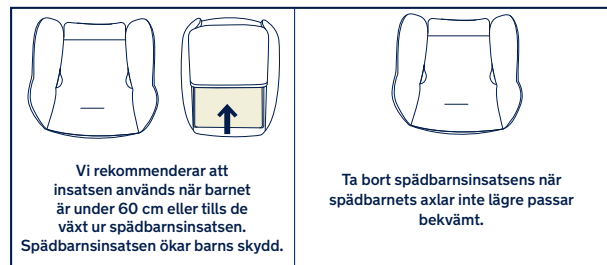

Efter att barnet placerats i sätet ska kontroller av att axselens remmar sitter på korrekt höjd göras.

- 1 - Tryck på selens justeringsknapp medan axselens dras till önskad längd. (27)
- 2 - Lossa bältesspannet på axselen genom att trycka på den röda knappen. (28)
- 3 - Placera barnet i bilbarnstolen för spädbarn och stäng spännet. (32)
Koppla in spännet. Se (29)(30)(31).
- 4 - Dra ner justeringsbandet och ställ in en lämplig längd för att se till att barnet korrekt fast ordentligt. (33)
! Kontrollera att remmarna till axselen sitter snävt. Alla slaka remmar minskar säkerheten för bilbarnstolsystemet.

Ta bort och montera mjuka delar

se bilderna (34)-(50)

För att återmontera mjuka delar, utför de ovannämnda stegen i omvänd ordning.

Rengöring och underhåll

Rengör ram, plast- och tygdelar med en fuktig trasa men använd inte slipmedel eller blekmedel. Använd inte silikonmörjmedel eftersom de kan dra åt sig smuts och fett.

För att säkerställa att långvarig användning, torka av produkten med en mjuk absorberande trasa efter användning i regnigt väder.

Se skösetetiketterna på mjuka delar för information om tvätt och torkning.

Det är normalt att tyget färgas av solljus och visar slitage efter lång tids användning, även vid normal användning.

Av säkerhetsskäl, använd endast Nuna-delar.

Kontrollera regelbundet att allt fungerar korrekt. Om någon del är sliten, trasig eller saknas, sluta att använda produkten.

TÄRKEÄÄ!
SÄILYTÄ NÄMÄ
OHJEET TULEVAA
TARVETTA VARTEN:
LUE HUOLELLISESTI

Sisältö

Tuotetiedot	153
Takuu	
Yhteystiedot	
Lapsen käyttövaatimukset	154
Varoitus	155
Osaluettelo	156
Tuotteen käyttö	157
Irrota ja kokoa pehmyttavarat	159
Puhdistus ja kunnossapito	160

Tuotetiedot

Mallinumero: _____

Valmistuspäivämäärä: _____

Takuu

Olemme tarkoituksellisesti suunnitelleet korkealaatuiset tuotteemme niin, että ne voivat kasvaa sekä lapsesi että perheesi kanssa. Koska luotamme tuotteeseemme, laitteellamme on tuotekohtainen mukautettu takuu, joka alkaa tuotteen ostopäivästä. Pidä ostotosite, mallinumero ja valmistuspäivämäärää käsillä, kun otat meihin yhteyttä.

Takuutietoja saat osoitteesta:

www.nunababy.com

Napsauta etusivun "Takuu"-linkkiä.

Yhteystiedot

Ota yhteyttä vaihto-osiin, huoltoon ja lisätakuuseen liittyvissä kysymyksissä asiakaspalveluosastoomme.

info@nunababy.com

www.nunababy.com

Lapsen käyttövaatimukset

Tämä tuote soveltuu käytettäväksi lapsille, jotka täyttävät seuraavat vaatimukset:

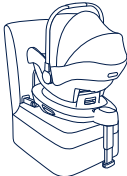
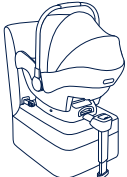
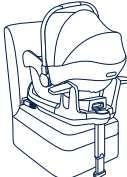
Asennuskaavio	Soveltuu
 <p>PIPA lite+ BASE next -alusta /BASE curv</p>	Lapsen pituus 40-83cm / Lapsen paino ≤ 13 kg
 <p>PIPA lite+ ARRA-alusta</p>	
 <p>PIPA lite+ PIPA next -alusta</p>	

- 1 - Tämä on "i-Size"-parannettu lasten turvajärjestelmä. Se on hyväksytty Yhdistyneiden Kansakuntien säädöksen nro 129 mukaisesti käytettäväksi i-Size-yhteensopivissa istumasijainneissa, jotka ajoneuvon valmistaja on osoittanut ajoneuvon käyttöoppaassa.
 - 2 - Jos olet epävarma, ota yhteys joko tehostetun lasten turvajärjestelmän valmistajaan tai jälleenmyyjään.
 - 3 - PIPA lite -lasten turvalaite on yhteensopiva seuraavien kanssa:
BASE next, ARRA base, PIPA next base, BASE curv
- Katso BASE next -käyttöoppaasta BASE next -tuotteen asennusohje.
Katso ARRA base-jalustan asennusta koskevat ohjeet ARRA base-käyttöoppaasta.
Katso PIPA next -alustan asennusohjeet PIPA next -alustan asennuksesta.
Katso BASE curv -käyttöoppaasta BASE curv -tuotteen asennusohje.
- *Alusta myydään erikseen.

VAROITUS

Näiden varoitusten ja ohjeiden huomiotta jättäminen voi johtaa vakavaan vammaan tai kuolemaan.

TOIMI varoen, että tehostetun lasten turvajärjestelmän jäykät osat ja muoviosat on sijoitettava ja asennettava siten, etteivät ne pääse jäämään kiinni liikkuvaan istuimeen tai ajoneuvon oveen ajoneuvon jokapäiväisen käytön aikana.

ÄLÄ käytä taaksepäin suunnattua parannettua lapsen turvaistuinta istuimilla, joihin on asennettu aktiivinen frontaalinen turvatyyny.

Kaikkien tukijalkojen on oltava kosketuksissa ajoneuvon lattiaan. Lapsen turvavyöt on sovittava lapsen vartalon mukaan, eivätkä vyöt saa kiertyä.

Käyttääksesi tätä parannettua lasten turvaistuinta Yhdistyneiden Kansakuntien säädöksen nro 129 mukaisesti: lapsen on täytettävä seuraavat vaatimukset.

Lapsen pituus 40-83cm / Lapsen paino ≤13 kg.

Tämä parannettu lasten turvaistuin tulee vaihtaa, jos se on altistunut voimakkaille rasituksille onnettomuudessa.

ÄLÄ käytä muita kuormituspisteitä, kuin on kuvattu ohjeissa ja merkitty parannettuun lapsen turvaistuimeen.

Ota huomioon vaara, että laitteeseen tehdään muutoksia tai lisäyksiä ilman tyyppihyväksyntäviranomaisen hyväksyntää, ja vaara, että lasten turvalaitteen valmistajan antamia asennusohjeita ei noudateta tarkasti.

Pidä tämä parannettu lasten turvaistuin poissa auringonpaisteesta, siitä voi tulla liian kuuma lasten iholle. Tunnustele parannettua lasten turvaistuinta ennen lapsen asettamista siihen.

ÄLÄ jätä lasta ilman valvontaa lasten turvajärjestelmään.

Kaikki matkatavarat tai muut esineet, jotka voivat aiheuttaa vammoja törmäystilanteessa, on kiinnitettävä kunnolla.

Parannettua lapsen turvaistuinta ei saa käyttää ilman tekstiilisuojuksia.

Parannetun lapsen turvaistuimen suojusta ei saa vaihtaa muihin kuin valmistajan suosittelemiin, koska suojuus muodostaa kiinteän osan turvasuorituskyvystä.

Kiinnitä myös huomiota ajoneuvon valmistajan käsikirjan ohjeisiin ja varoituksiin.

ÄLÄ käytä taaksepäin suunnattua parannettua lapsen turvaistuinta istuimilla, joihin on asennettu aktiivinen frontaalinen turvatyyny. Seurauksena voi olla kuolema tai vakava vamma. Katso lisätietoja ajoneuvon käyttöoppaasta.

Osaluettelo

Varmista ennen kokoamista, että kaikki osat ovat käytettävissä. Jos jokin osa puuttuu, ota yhteyttä Nunaan. Kokoamiseen ei tarvita työkaluja.

- | | | | |
|---|----------------------------------|----|---------------------------------|
| 1 | Istuintyyny | 10 | Pään tuki |
| 2 | Imeväisikäisen lisäosa | 11 | Kahva |
| 3 | solki ja haarapehmuste | 12 | Kuomu |
| 4 | Valjaiden säätöpainike | 13 | Kuomun vapautuspainike |
| 5 | Valjaiden säätöhihna | 14 | Lastenrattaiden vapautuspainike |
| 6 | Käyttöohjekirjan säilytys | 15 | Pohjan kiinnitystanko |
| 7 | Kahvan säätöpainike | 16 | Valjaiden hihnat |
| 8 | Lastenrattaiden vapautuspainike* | 17 | Pohjan kiinnitystanko |
| 9 | Hartiavaljaiden pehmusteet | | |

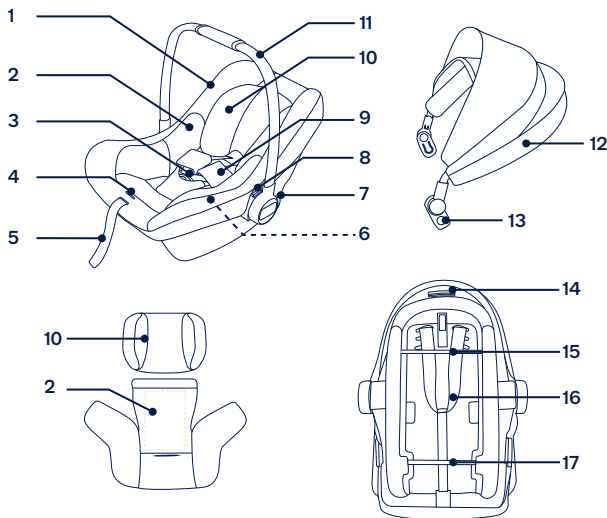

* käytetään vain lasten turvalaitteen sovittimien kanssa

Tuotteen käyttö

Asennuksessa huomioitavaa

ÄLÄ asenna tätä lastenistuinta ajoneuvon istuimiin, joissa on vain lantiovyö. (1)

Tämä parannettu lapsen turvaistuin on sopiva ajoneuvon istuimille, joissa on i-Size ISOFIX -ankkuripisteet ja alusta. (2)

ÄLÄ käytä taaksepäin suunnattua parannettua lapsen turvaistuinta istuimilla, joihin on asennettu aktiivinen frontaalinen turvatyyny. (3) Seurauksena voi olla kuolema tai vakava vamma. Katso lisätietoja ajoneuvon käyttöoppaasta.

ÄLÄ asenna tätä parannettua lapsen turvaistuinta ajoneuvon istuimille, jotka ovat sivuttain tai taaksepäin ajoneuvon kulkusuuntaan nähden.

Katso suositellut tai ehdotetut asennussijainnit ajoneuvon käyttöoppaasta. (4)

On suositeltavaa asentaa tämä parannettu lasten turvaistuin ajoneuvon takapenkille. (5)

Kahvan säätö

- 1 - lapsen kantotuolin kahvan voi säätää 3 asentoon. (6)
- 2 - Purista kahvan säätämiseksi kahvan painikkeita molemmilla puollilla. (7)-1
- 3 - Kierrä kahvaa niin, että se naksahaa ja lukkiutuu yhteen 3:sta asennosta. (7)-2
 - ! Lukitsematon kahva voi liikkua odottamatta ja aiheuttaa lapselle vamman.
 - ! Kahvan on pysyttävä pystyssä, kun sitä käytetään autossa.

Perusasennus

- 1 - Kiinnitä ISOFIX-ohjaimet ajoneuvon ISOFIX-kiinnitystankoihin (katso ajoneuvon käyttöohjeet). (8) ISOFIX-ohjaimet suojaavat ajoneuvon istuimen pintaa repeämisiltä. Ne myös ohjaavat ISOFIX-liittimiä.
- 2 - Avaa kuormajalka säilytyslokerosta. (9)
- 3 - Pidennä ISOFIX-liittimiä painamalla ISOFIX-säätöpainiketta ja vetämällä samalla liittimestä. (10)
- 4 - Paina ISOFIX-säätöpainiketta ISOFIX-liittimien säätämiseksi. Kohdista ISOFIX-liittimet ISOFIX-ohjaimiin, ja sitten "napsauta" molemmat ISOFIX-liittimet ISOFIX-kiinnitystankoihin. (11)
 - ! Varmista, että molemmat ISOFIX-liittimet on kiinnitetty tukevasti ISOFIX-kiinnitystankoihinsa. Molemmissa ISOFIX-liittimissä pitäisi kuulua kaksi äänimerkkiä, ja merkkivalojen värin pitäisi olla täysin vihreä. (11)-1

- ! Varmista, että alusta on asennettu pitävästi vetämällä molemmista ISOFIX-liittimistä.
- 5 - Kun olet asettanut alustan ajoneuvon istuimelle, ojena kuormajalka lattiaan (12). Kun tukijalka on kiinnitetty oikein, tukijalan ilmaisin on vihreä. Se näkyy punaisena, kun asennus on tehty väärin. (12)-2
 - ! Tukijalalla on useita asentoja. Kun tukijalan ilmaisin näkyy punaisena, tukijalka on väärässä asennossa.
 - ! Varmista, että tukijalka on kokonaan kosketuksissa ajoneuvon lattialevyn kanssa.
 - ! Purista tukijalan säätöpainiketta ja lyhennä sitten tukijalkaa ylöspäin. (12)-1
- Täysin koottu pohja on esitety seuraavasti (13).
- ! ISOFIX-liittimien tulee olla kiinni ja lukittuina ISOFIX-kiinnityspisteisiin. (13)-1
 - ! Tukijalka on asennettava oikein niin, että vihreä merkkivalo palaa. (13)-2

Turvakaukalon kiinnittäminen alustaan

- 1 - Työnnä laajennettu lasten turvalaite alas alustaan (14), jos tehostettu lasten turvalaite on kiinnitetty, tehostetun lasten turvalaitteen merkkivalo palaa vihreänä. (15)
 - ! Varmista kahvasta ylöspäin vetämällä, että turvakaukalo on lukkiutunut alustaan.
- 2 - Paina ISOFIX-säätöpainiketta ja työnnä alustaa taaksepäin, kunnes se koskettaa ajoneuvon istuimen selkänjojaa. (16)(17)
- 3 - Paina ja pidä kierto-painiketta painettuna kiertääksesi lapsen sivulle lastaamista/purkamista varten. (18)(19)(20)
- 4 - Vapauta kantokoppa painamalla kantokopan vapautuspainiketta (21)-1 ja nostamalla kantokoppa sitten ylös. (21)-2

Alustan irrottaminen

- 1 - Jos haluat irrottaa alustan, paina ensin toissijaista lukituspainiketta (22)-1 ja sen jälkeen ISOFIX-liittimien painiketta (22)-2 ennen alustan irrottamista ajoneuvon istuimesta. (22)
- 2 - Kuljetusta varten paina ISOFIX-säätöpainiketta ja siirrä ISOFIX-liittimet takaisin taaksepäin säilytysasentoon. (23)

Päätuen korkeuden säätö

- ! Olkavaljaiden hihnojen on oltava lähimpänä lapsen hartioita (24).
- ! Jos hartiavaljaiden hinnat eivät ole oikealla korkeudella, lapsi voi onnettomuustilanteessa lennähtää irti parannetusta lapsen turvaistuimesta.
- ! Päätuki on asennettava aina, kun vauvan kantokoppaa käytetään. (25)

Vedä päätukea ylös tai alas asennon säätämiseksi (26)

Lapsen kiinnittäminen

Vauvalisävarusteen käyttö



Kun lapsi on asetettu istuimelle, tarkista ovatko hartiavaljaiden hinnat oikealla korkeudella.

- 1 - Paina hartioiden säätönappia samalla kun vedät hartiavaljaita halutun pituisiksi. (27)
- 2 - Avaa valjaiden soljen lukitus painamalla punaista painiketta. (28)
- 3 - Aseta lapsi lapsenkantotuoliin ja lukitse solki. (32)
Kytke solki. Katso kohdat (29)(30)(31).
- 4 - Vedä säätönauhakudos alas ja säädä se oikeaan pituuteen niin, että lapsi on kiinnitetty tiukasti. (33)
! Varmista, että hartiahinnat on kiristetty tiukalle. Vyön löysyys heikentää lasten turvajärjestelmän turvallisuustasoa.

Irrota ja kokoa pehmyttavarat

katso kuvat (34)-(50)

Kootaksesi pehmusteet uudelleen, toista aiemmin mainitut vaiheet päinvastaisessa järjestyksessä.

Puhdistus ja kunnossapito

Puhdista runko, muoviosat ja kangas kostealla liinalla, mutta älä käytä hiovia aineita tai valkaisuainetta. Älä käytä silikonivoiteluaineita, sillä niihin tarttuu likaa ja nokea.

Varmistaaksesi tuotteen pitkän käyttöiän, pyyhi se pehmeällä, imukykyisellä liinalla sateessa käytön jälkeen.

Katso pehmyttarvikkeisiin kiinniteytyistä hoitotarroista pesu- ja kuivausohjeet.

Kankaan haalistuminen auringonvalon vaikutuksesta ja kulumisen merkit pitkän käytön jälkeen on normaalia, vaikka tuotetta käytettäisiin normaalisti.

Käytä turvallisuussyistä ainoastaan alkuperäisiä Nuna-osia.

Tarkista säännöllisesti, että kaikki toimii oikein. Lopeta tämän tuotteen käyttö, jos mikään osa on revennyt, rikkoutunut tai puuttuu.

VIGTIGT!
GEM DISSE
INSTRUKTIONER TIL
SENERE BRUG:
LÆS OMHYGGELIGT

Indhold

Produktoplysninger	163
Garanti	
Kontakt	
Brugskrav	164
Advarsel	165
Liste over dele	166
Brug af produktet	167
Afmontering og montering af bløde varer	169
Rengøring og vedligeholdelse	170

Produktoplysninger

Modelnummer: _____

Fremstillingsdato: _____

Garanti

Vores høj kvalitetsprodukter er designet, så de kan tilpasses til dit barns voksende størrelse. Da vi står ved vores produkter, er vores udstyr dækket med en garanti, der er tilpasset hver produkt, og som starter den dag produktet købes. Du bedes venligst have dit købsbevis, modelnummer og fremstillingsdato klar, når du kontakter os.

Garantioplysningerne kan findes på:

www.nunababy.com

Klik på linket "Garanti" på hjemmesiden.

Kontakt

For oplysninger om reservedele, service og garantien, bedes du venligst kontakte vores kundeservice.

info@nunababy.com

www.nunababy.com

Brugskrav

Dette produkt er velegnet til brug med børn, der opfylder følgende krav:

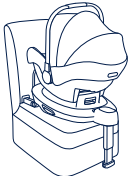
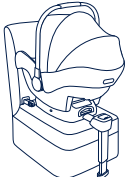
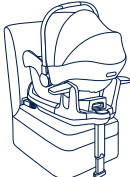
Billede af opstilling	Egnet til
 <p>PIPA lite+ BASE next-bund /BASE curv</p>	Barnets højde 40-83cm / Barnets vægt ≤ 13kg
 <p>PIPA lite+ ARRA-bund</p>	
 <p>PIPA lite+ PIPA next-bund</p>	

- 1 - Dette er et "i-Size" autostol-system. Det er - i henhold til FN-regulativ nr.129 - godkendt til brug i i-Size-kompatible sæder i køretøjer, som er angivet af bilproducenterne i køretøjets brugervejledning.
- 2 - Hvis du er i tvivl, skal du kontakte producenten af autostolen eller din forhandler.
- 3 - PIPA lite autostolen er kompatibelt med:
BASE next, ARRA-bund, PIPA next-bund, BASE curv
Se, hvordan BASE next monteres i brugsvejledningen til BASE next.
Se venligst brugsvejledningen til ARRA-bunden montering af ARRA-bunden.
Se venligst brugsvejledningen til PIPA next- montering af PIPA next-bunden.
Se, hvordan BASE curv monteres i brugsvejledningen til BASE curv.
*Bunden sælges separat.

ADVARSEL

Manglende overholdelse af disse advarsler og instruktioner kan medføre alvorlige kvæstelser eller dødsfald.

Når autostolen monteres **SKAL** du holde øje med at dens hårde genstande og plastdele ikke kan komme i klemme i et bevægeligt sæde eller i en køretøjets døre ved dagligt brug af køretøjet.

Brug **IKKE** en bagudvendt autostol på siddepladser, hvor der er en fremadvendt airbag.

Alle støtteben skal være i kontakt med gulvet i køretøjet. Eventuelle seler, der fastholder barnet, skal tilpasses barnets krop, og selerne må ikke vendes.

For at bruge denne autostol i henhold til FN regulativ nr. 129, skal dit barn opfylde følgende krav.

Barnets højde 40-83cm / Barnets vægt ≤ 13kg

Hvis denne forstærket autostol udsættes for voldsomme belastninger i en ulykke, skal den skiftes.

Brug **IKKE** andre bærepunkter for belastning udover de, som er beskrevet i vejledningerne, og som er markeret på autostolen.

Vær opmærksom på faren ved at foretage ændringer eller tilføjelser til anordningen, uden godkendelse af den typegodkendende myndighed, og punkterne ved ikke at følge autostolens installationsvejledninger, der følger med produktet.

Denne forstærkede autostol skal holdes væk fra sollys, da den ellers kan blive for varm for barnets hud. Mærk altid efter med en hånd, inden du anbringer barnet i autostolen.

Efterlad **ALDRIG** dit barn i autostolen uden opsyn.

Bagage eller andre genstande kan føre til skader i tilfælde af et sammenstød, og de skal derfor spændes ordentligt fast.

Autostolen må ikke bruges uden betrækkene.

Betrækket til autostolen må ikke erstattes med nogen andre betræk, end dem der anbefales af producenten, da betrækket er en integreret del af autostolens funktion.

Du bedes også være opmærksom på instruktionerne og advarselne i brugsvejledningen til bilen.

Brug **IKKE** en bagudvendt autostol på siddepladser, hvor der er en fremadvendt airbag. Der er risiko for dødsfald eller alvorlige kvæstelser. Der henvises til brugsanvisningen til bilen for flere oplysninger.

Liste over dele

Kontroller, at alle delene følger med, inden du begynder at samle produktet. Hvis der mangler nogen dele, bedes du venligst kontakte Nuna. Der skal ikke bruges værktøj til at samle produktet.

- | | | | |
|---|-------------------------------|----|------------------------------|
| 1 | Sædepude | 10 | Nakkestøtte |
| 2 | Indlæg til spædbørn | 11 | Håndtag |
| 3 | Spænde og skridtpude | 12 | Kaleche |
| 4 | Justeringsknap til sele | 13 | Frigivelsesknap til kaleche |
| 5 | Justeringssele | 14 | Frigivelsesknap til klapvogn |
| 6 | Rum til brugsvejledning | 15 | Stang til bund |
| 7 | Justeringsknap til sele | 16 | Selestopper |
| 8 | Frigivelsesknap til klapvogn* | 17 | Stang til bund |
| 9 | Skulderselepuder | | |

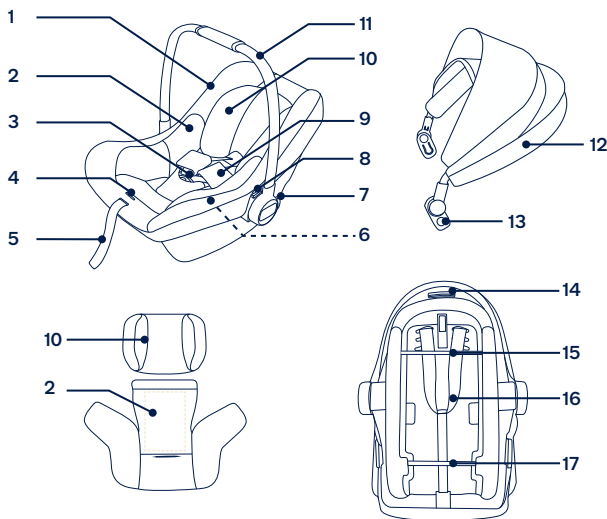

* bruges kun med adaptere til autostole

Brug af produktet

Monteringsproblemer

Denne autostol må IKKE monteres på sæder, der kun er udstyret med hoftegeler. (1)

Denne autostol er velegnet til brug på autosæder med i-Size ISOFIX-spændepunkter med bunden. (2)

Brug IKKE en bagudvendt autostol på siddepladser, hvor der er en fremadvendt airbag. (3) Der er risiko for dødsfald eller alvorlige kvæstelser. Der henvises til brugsanvisningen til bilen for flere oplysninger.

Monter IKKE denne autostol på køretøjsæder, der vender sidelæns eller bagud i forhold til køreretningen.

Se brugsvejledningen til din bil vedrørende anbefalede eller foreslåede monteringsstillinger. (4)

Det anbefales at montere denne forstærkede autostol på bagsædet i bilen. (5)

Justering af håndtaget

- 1 - Håndtaget på autostolen kan indstilles til 3 positioner. (6)
- 2 - For at justere håndtaget, skal du klemme på håndtagsknapperne på begge sider. (7)-1
- 3 - Drej håndtaget, indtil det klikker og låser sig fast i en af de 3 positioner. (7)-2
 - ! Et ulåst håndtag kan bevæge sig, og føre til skade på barnet.
 - ! Håndtaget skal være oprejst, når det bruges i bilen.

Montering af bunden

- 1 - Spænd ISOFIX-spænderne fast i køretøjets ISOFIX-spænder (se brugsvejledningen til køretøjet). (8) ISOFIX-styrebeslagene kan beskytte overfladen af køretøjets sæde imod slid. De kan også føre ISOFIX-spænderne.
- 2 - Fold benstøtten ud fra opbevaringsrummet. (9)
- 3 - Træk ISOFIX-spænderne ud ved, at trykke på ISOFIX-justeringsknappen, samtidig med at du trækker i spændet. (10)
- 4 - Tryk på ISOFIX-justeringsknappen for at justere ISOFIX-spænderne. Sæt ISOFIX-spænderne mod ISOFIX-styrebeslagene, og "klik" begge ISOFIX-spænderne ind i ISOFIX-spændepunkterne. (11)
 - ! Sørg for, at begge ISOFIX-spænderne er sikkert fastgjort til deres ISOFIX-forankringsstænger. Du skal kunne høre 2 klik, og farven på indikatorerne på begge ISOFIX-spænderne skal være helt grøn. (11)-1

! Kontroller, at bunden er monteret sikkert, ved at trække i begge ISOFIX-spænderne.

5 - Når bunden er placeret på bilsædet, skal støttebenet trækkes mod bunden af køretøjet (12). Når støttebenet sidder rigtigt, er indikatoren grønt. Hvis indikatoren er rød, sidder støttebenet forkert. (12)-2

! Støttebenet har flere positioner. Når indikatoren for støttebenet viser rød, er det i den forkerte position.

! Sørg for, at støttebenet rører bundet helt i køretøjet.

! Tryk på frigivelsesknappen til støttebenet, og tryk det opad. (12)-1

Den færdigsamlede bund er vist i (13).

! ISOFIX-spænderne skal fastgøres og fastlåses til ISOFIX-spændepunkterne. (13)-1

! Støttebenet skal installeres korrekt, så den grønne indikator vises. (13)-2

Fastgørelse af autostolen på bunden

- 1 - Tryk autostolen ned i bunden (14). Hvis autostolen er spændt ordentligt fast, er indikatoren grøn. (15)
 - ! Kontroller, at autostolen er låst fast på bunden ved, at trække i håndtaget.
- 2 - Tryk på ISOFIX-justeringsknappen, mens du trykker sædet tilbage, indtil det rører ryglænet i køretøjet. (16)(17)
- 3 - Hold drejeknappen nede for at dreje autostolen, så barnet nemmere kan puttes i/tages ud fra siden. (18)(19)(20)
- 4 - For at frigøre autostolen, skal du trykke på frigørelsesknappen (21)-1 til autostolen, og løft derefter autostolen op. (21)-2

Fjernelse af bunden

- 1 - For at tage bunden af, skal du først trykke på den anden låseknap (22)-1 og tryk derefter på knappen (22)-2 på ISOFIX-spænderne, inden bunden tages af køresædet. (22)
- 2 - For at transportere produktet, skal du trykke på ISOFIX-justeringsknappen og sætte ISOFIX-spændet tilbage til opbevaringspositionen. (23)

Justering af nakkestøttens højde

- ! Skulderselestropperne skal sidde ved barnets skuldre (24).
- ! Hvis skulderselestropperne ikke er i korrekt højde, kan barnet blive slynget ud af autostolen, hvis der sker en ulykke.
- ! Nakkestøtten skal hele tiden være på, når du bruger autostolen. (25)

Træk op og ned i nakkestøtten, for at justere den. (26)

Sådan spændes barnet fast

Brug indlægget til spædbørn



Når barnet er anbragt i autostolen, skal du sørge for, at skulderseleerne er i den korrekte højde.

- 1 - Tryk på knappen til selejustering samtidig med at du trykker skuldersele ud til den ønskede længde. (27)
 - 2 - Lås selespændet op ved at trykke på den røde knap. (28)
 - 3 - Anbring barnet i autostolen og spænd spændet. (32)
Spænd spændet. Se venligst (29)(30)(31).
 - 4 - Træk selejusteringen nedad, og juster sele til den ønskede længde, så dit barn er spændt ordentligt fast. (33)
- ! Sørg for, at skulderseleens stropper strammes ordentligt. Hvis selet sidder løse, bliver autostolen mindre sikker at være i.

Afmonter og samling af bløde varer

Se billederne (34)-(50)

De bløde dele sættes på, som de tages af, men i omvendt rækkefølge.

Rengøring og vedligeholdelse

Rengør rammen, plastdelene og stoffet med en fugtig klud, men brug ikke slibemidler eller blegemiddel. Brug ikke siliciumsmøremidler, da de tiltrækker skidt og snavs.

For at holde produktet i god stand, skal du tørre det af med en blød, absorberende klud, når du har brugt det i regnvej.

Se vejledninger om vask og tørring på etiketterne vedrørende pleje, der sidder på de bløde dele.

Det er normalt, at farverne på stof falmer fra sollys og viser slid efter lang tids brug, også når det bruges normalt.

Af sikkerhedsmæssige årsager, må du kun bruge reservedele fra Nuna.

Kontroller regelmæssigt, om alt virker ordentligt. Hvis nogle dele er revet, ødelagt eller mangler, skal du holde op med at bruge dette produkt.

IMPORTANT!
PĂSTRATI ACESTE
INSTRUCȚIUNI
PENTRU
CONSULTARE
ULTERIOARĂ:
CITIȚI CU ATENȚIE

Cuprins

Informații referitoare la produs	173
Garanție	
Contact	
Cerințe de utilizare pentru copii	174
Avertisment	175
Lista componentelor	176
Utilizarea produsului	177
Demontarea și asamblarea părților moi	179
Curățarea și întreținerea	180

Informații referitoare la produs

Numărul modelului: _____

Data fabricării: _____

Garanție

Produsele noastre de înaltă calitate au fost concepute pentru a putea crește împreună cu copilul și cu familia dvs. Pentru că avem încredere în produsele noastre, fiecare dintre acestea este acoperită de o garanție specifică, începând din ziua achiziției. Vă rugăm să vă asigura că aveți la îndemână dovada de achiziție, numărul modelului și data fabricării atunci când ne contactați.

Pentru informații referitoare la garanție, vizitați:

www.nunababy.com

Faceți clic pe linkul „Garanție” de pe pagina principală.

Contact

Pentru piese de schimb, intervenții de service sau întrebări suplimentare referitoare la garanție, vă rugăm să contactați departamentul nostru de asistență tehnică.

info@nunababy.com

www.nunababy.com

Cerințe de utilizare pentru copii

Produsul este adecvat pentru utilizarea în cazul copiilor care îndeplinesc următoarele cerințe:

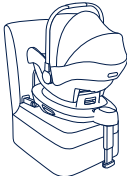
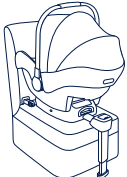
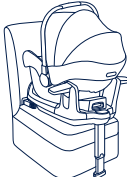
Imagine instalare	Adecvat pentru
 <p>PIPA lite+ Baza BASE next /BASE curv</p>	Înălțimea cuprinsă între 40 cm - 83 cm/ Greutatea ≤ 13 kg
 <p>PIPA lite+ Baza ARRA</p>	
 <p>PIPA lite+ Baza PIPA next</p>	

- 1 - Acesta este un sistem de siguranță îmbunătățit pentru copii „i-Size”. Acesta este omologat în temeiul regulamentului ONU nr. 129 pentru utilizare în poziții așezate într-un vehicul compatibil i-Size, astfel cum este indicat de către producătorul vehiculului în manualul utilizatorului vehiculului.
- 2 - În caz de nelămuriri, consultați fabricantul sau vânzătorul sistemului de siguranță îmbunătățită pentru copii.
- 3 - Sistemul de siguranță pentru copii PIPA lite este compatibil cu:
BASE next, baza ARRA, baza PIPA next, BASE curv
Consultați manualul de instrucțiuni BASE next pentru instalarea BASE next.
Consultați manualul de instrucțiuni bazei ARRA pentru instalarea bazei ARRA.
Consultați manualul de instrucțiuni al bazei PIPA next pentru instalarea bazei PIPA next.
Consultați manualul de instrucțiuni BASE curv pentru instalarea BASE curv.

*Baza este comercializată separat.

AVERTISMENT

Nerespectarea acestor avertismente și instrucțiuni poate cauza vătămări corporale grave sau moartea.

AVEȚI GRIJĂ ca articolele rigide și componentele din plastic ale sistemului de siguranță îmbunătățit pentru copii să fie amplasate și instalate astfel încât să nu poată exista riscul de a fi prinse de un scaun mobil sau de o ușă a vehiculului în timpul utilizării normale a acestuia.

NU utilizați sistemele de siguranță îmbunătățite pentru copii orientate în spate în raport cu direcția de deplasare a vehiculului în poziții de ședere în care este instalat un airbag frontal.

Orice picior de sprijin trebuie să fie în contact cu podeaua vehiculului. Toate curelele care fixează copilul trebuie să fie ajustate la corpul copilului, iar curelele nu trebuie răsucite.

Pentru a utiliza acest sistem de siguranță îmbunătățit pentru copii în conformitate cu Regulamentul ONU Nr. 129, copilul dvs. trebuie să îndeplinească următoarele cerințe:

Înălțimea cuprinsă între 40 cm - 83 cm/Greutatea ≤ 13 kg

Dispozitivul trebuie să fie schimbat dacă a fost supus unor tensiuni violente în caz de accident.

NU utilizați alte puncte de contact pentru suportul sarcinii decât cele descrise în instrucțiuni și marcate pe sistemul de siguranță îmbunătățit pentru copii.

Luati în considerare pericolul de a face modificări sau adăugări la dispozitiv fără aprobarea autorității competente, cât și pericolul de a nu urmări îndeaproape instrucțiunile de instalare furnizate de producătorul sistemului de siguranță pentru copii.

Vă rugăm să păstrați acest sistem de siguranță îmbunătățit pentru copii departe de lumina soarelui, în caz contrar poate fi prea fierbinte pentru pielea copilului. Atingeți întotdeauna sistemul de siguranță îmbunătățit pentru copii înainte de a pune copilul în acesta.

NICIODATĂ nu lăsați copilul nesupravegheat în sistemul de siguranță pentru copii.

Orice bagaje sau alte obiecte care ar putea cauza răniri în cazul unui accident trebuie fixate corespunzător.

Sistemul îmbunătățit de siguranță pentru copii nu trebuie utilizat fără husele textile.

Husele sistemului de siguranță îmbunătățit pentru copii trebuie înlocuite exclusiv cu produsele recomandate de producător, deoarece husa constituie o parte integrantă a performanței sistemului de siguranță.

De asemenea, acordați atenție instrucțiunilor și avertismentelor din manualul producătorului vehiculului.

NU utilizați sistemele de siguranță îmbunătățite pentru copii orientate în spate în raport cu direcția de deplasare a vehiculului în poziții de ședere în care este instalat un airbag frontal. Acest lucru poate cauza răniri grave sau deces. Consultați manualul de utilizare al vehiculului pentru mai multe informații.

Lista componentelor

Înainte de montare, asigurați-vă că aveți toate componentele. Dacă lipsește o componentă, contactați Nuna. Montajul nu necesită niciun fel de scule.

- | | | | |
|---|--|----|-----------------------------------|
| 1 | Căptușeala scaunului | 9 | Perne pentru hamul de umăr |
| 2 | Insertie pentru sugari | 10 | Suport pentru cap |
| 3 | Îneltoare pentru cataramă și zona coapselor | 11 | Mâner |
| 4 | Buton de ajustare a hamului | 12 | Copertină |
| 5 | Curea de ajustare a hamului | 13 | Buton de eliberare a copertinei |
| 6 | Spațiu pentru păstrarea manualului de instrucțiuni | 14 | Buton de eliberare a căruciorului |
| 7 | Buton de reglare a mânerului | 15 | Bară de atașare a bazei |
| 8 | Buton de eliberare a căruciorului* | 16 | Curelele ale hamului |
| | | 17 | Bară de atașare a bazei |

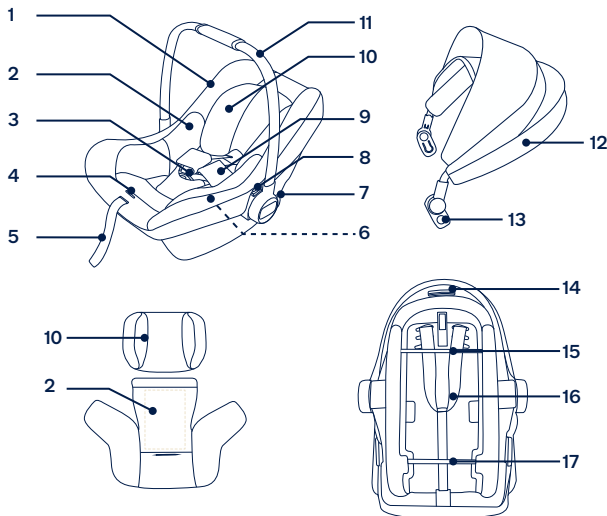

* utilizat numai cu adaptoare pentru sistemul de siguranță pentru copii

Utilizarea produsului

Aspecte referitoare la montaj

NU instalați acest modul de transport pentru copii pe scaunele vehiculului doar cu centuri de siguranță pentru bazin. (1)

Acest sistem de siguranță îmbunătățit pentru copii este adecvat pentru scaunele vehiculului cu puncte de ancorare ISOFIX i-Size cu baza. (2)

NU utilizați sistemele de siguranță îmbunătățite pentru copii orientate în spate în raport cu direcția de deplasare a vehiculului în poziții de ședere în care este instalat un airbag frontal. (3) Aceasta poate cauza decesul sau vătămarea gravă. Consultați manualul de utilizare al vehiculului pentru mai multe informații.

NU instalați acest sistem de siguranță îmbunătățit pentru copii pe scaunele vehiculului care sunt orientate în lateral sau în spate în raport cu direcția de deplasare a vehiculului.

Consultați manualul utilizatorului vehiculului dvs. pentru informații referitoare la pozițiile de montaj recomandate sau sugerate. (4)

Se recomandă instalarea acestui sistem de siguranță îmbunătățit pentru copii pe scaunul din spate al vehiculului. (5)

Reglarea mânerului

1 - Mânerul modului de transport pentru copii mici poate fi reglat în 3 poziții. (6)

2 - Pentru a regla poziția mânerului, apăsați butoanele de reglare a mânerului de pe ambele părți. (7)-1

3 - Rotiți mânerul până când face un clic în oricare dintre cele 3 poziții. (7)-2

! Un mâner deblocat se poate mișca în mod neașteptat, cauzând rănirea copilului.

! Mânerul trebuie să rămână în poziție verticală în timpul utilizării în mașină.

Instalarea bazei

1 - Atașați ghidurile ISOFIX de barele de ancorare ISOFIX ale vehiculului (consultați manualul de utilizare al vehiculului). (8) Ghidajele ISOFIX pot proteja suprafața scaunului vehiculului împotriva ruperii. Acestea pot ghida, de asemenea, conectorii ISOFIX.

2 - Desfaceți piciorul de suport din compartimentul de depozitare. (9)

3 - Extindeți conectorii ISOFIX apăsând butonul de reglare ISOFIX în timp ce trageți de conector. (10)

4 - Apăsați pe butonul de ajustare ISOFIX pentru a regla conectorii ISOFIX. Aliniați conectorii ISOFIX cu ghidajele ISOFIX și apoi conectați cu un „click” ambii conectori ISOFIX în barele de ancorare ISOFIX. (11)

! Asigurați-vă că ambii conectori ISOFIX sunt atașați în siguranță la barele de ancorare ISOFIX. Ar trebui să existe două clicuri sonore, iar culorile indicatorilor de pe ambii conectori ISOFIX trebuie să fie complet verzi. (11)-1

! Verificați pentru a vă asigura că baza este bine instalată trăgând ambii conectori ISOFIX.

5 - După ce așezați baza pe scaunul vehiculului, extindeți piciorul de fixare pe podea (12). Dacă piciorul de încărcare este instalat corect, indicatorul piciorului de încărcare va fi verde. Indicatorul va fi afișat cu roșu atunci când este piciorul este instalat incorect. (12)-2

! Piciorul de fixare are mai multe poziții. Atunci când indicatorul piciorului de fixare arată roșu, aceasta înseamnă că piciorul de fixare este în poziția greșită.

! Asigurați-vă că piciorul de fixare este în contact complet cu podeaua vehiculului.

! Strângeți butonul de reglare a piciorului de fixare, apoi scurtați piciorul de fixare în sus. (12)-1

Baza asamblată complet este indicată ca (13).

! Conectorii ISOFIX trebuie atașați și blocați pe barele de ancorare ISOFIX. (13)-1

! Piciorul de fixare trebuie instalat corect cu indicatorul verde. (13)-2

Atașarea modului de transport pentru copii la bază

1 - Împingeți modulul de transport pentru copii în jos în bază (14), în cazul în care sistemul de siguranță îmbunătățit pentru copii este fixat, indicatorul sistemului de siguranță îmbunătățit pentru copii apare verde. (15)

! Verificați dacă modulul de transport pentru copii este fixat pe bază, trăgând în sus de mâner.

2 - Apăsați butonul de reglare ISOFIX și împingeți baza înapoi până când vine în contact cu spătarul scaunului vehiculului. (16)(17)

3 - Apăsați butonul de rotație pentru a roti pentru o încărcare/descărcare mai ușoară a copilului. (18)(19)(20)

4 - Pentru a elibera modulul de transport pentru copii, strângeți butonul de eliberare al modului (21)-1, apoi ridicați căruciorul pentru copii. (21)-2

Dezinstalarea bazei

1 - Pentru a scoate baza, apăsați mai întâi butonul secundar de blocare (22)-1 iar apoi butonul (22)-2 de pe conectorii ISOFIX înainte de a scoate baza de pe scaunul vehiculului. (22)

2 - Pentru transport, apăsați butonul de reglare ISOFIX și mutați înapoi conectorii ISOFIX înapoi în poziția de stocare. (23)

Reglarea înălțimii suportului pentru cap

- ! Curelele hamului de umăr trebuie să fie mai apropiate de umerii copilului (24).
- ! În cazul în care curelele hamului pentru umăr nu sunt amplasate la înălțimea corespunzătoare, copilul poate fi aruncat din sistemul de siguranță îmbunătățit pentru copii în cazul unei coliziuni.
- ! Suportul pentru cap trebuie să rămână instalat în permanență în timpul utilizării modulului de transport pentru sugari. (25)

Trageți suportul pentru cap în sus sau în jos pentru a regla poziția. (26)

Fixarea copilului

Folosirea inserției pentru copii

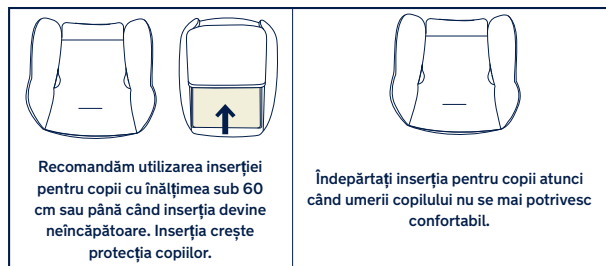

După ce ați așezat copilul în scaun, verificați dacă curelele hamului de umăr sunt reglate la înălțimea corectă.

- 1 - Apăsăți butonul de reglare a hamului, în timp ce trageți hamurile pentru umeri la lungimea corespunzătoare. (27)
 - 2 - Deblocați catarama hamurilor apăsând butonul roșu. (28)
 - 3 - Așezați copilul în modulul de transport pentru copii și blocați catarama. (32)
Cuplați catarama. Consultați (29)(30)(31).
 - 4 - Trageți în jos husa de reglare și reglați hamul astfel încât copilul să fie fixat. (33)
- ! Asigurați-vă că sunt strânse perfect curelele hamului de umăr. Orice slăbire a centurii reduce siguranța sistemului de reținere.

Demontarea și asamblarea părților moi

consultați imaginile (34)-(50)

Pentru a reasambla componentele moi, urmați invers pașii menționați mai sus.

Curățare și întreținere

Curățați cadrul, componentele din plastic și materialul cu o lavetă umedă, însă nu folosiți materiale abrazive sau înălbitor. Nu folosiți lubrifianți pe bază de silicon, deoarece aceștia atrag murdăria și praful.

Pentru a vă putea bucura de produsul dvs. cât mai mult timp, ștergeți-l cu o lavetă moale, absorbantă, după ce a fost expus la ploaie.

Consultați etichetele de îngrijire de pe părțile moi pentru instrucțiuni referitoare la spălare și uscare.

Decolorarea materialului sub acțiunea razelor solare este firească, iar urmele de uzură după o perioadă lungă de folosire sunt normale, chiar dacă produsul este utilizat conform instrucțiunilor.

Din rațiuni de siguranță, utilizați doar piese originale Nuna.

Verificați regulat dacă totul funcționează corespunzător. Dacă identificați orice piese uzate, defecte sau lipsă, întrerupeți utilizarea produsului.

ΣΗΜΑΝΤΙΚΟ!
ΦΥΛΑΞΤΕ ΑΥΤΕΣ
ΤΙΣ ΟΔΗΓΙΕΣ ΓΙΑ
ΜΕΛΛΟΝΤΙΚΗ
ΧΡΗΣΗ:
ΔΙΑΒΑΣΤΕ
ΠΡΟΣΕΚΤΙΚΑ

Περιεχόμενα

Πληροφορίες προϊόντος	183
Εγγύηση	
Επικοινωνία	
Απαιτήσεις χρήσης	184
Προειδοποίηση	185
Κατάλογος εξαρτημάτων	186
Χρήση προϊόντος	187
Αφαίρεση και συναρμολόγηση μαλακών στοιχείων	190
Καθαρισμός και συντήρηση	190

Πληροφορίες προϊόντος

Αριθμός μοντέλου: _____

Ημερομηνία κατασκευής: _____

Εγγύηση

Σχεδιάζουμε τα υψηλής ποιότητας προϊόντα μας με σκοπό να μπορούν να αναπτυχθούν μαζί με το παιδί σας και την οικογένειά σας. Επειδή προσφέρουμε υποστήριξη, τα προϊόντα μας καλύπτονται από μια προσαρμοσμένη εγγύηση ανά προϊόν, η οποία ξεκινά από την ημέρα αγοράς. Παρακαλείστε να έχετε διαθέσιμα την απόδειξη αγοράς, τον αριθμό μοντέλου και την ημερομηνία κατασκευής, όταν επικοινωνείτε μαζί μας.

Για πληροφορίες σχετικά με την εγγύηση, επισκεφτείτε τη διεύθυνση:

www.nunababy.com

Κάντε κλικ στον σύνδεσμο “Εγγύηση” στην αρχική σελίδα.

Επικοινωνία

Για τα ανταλλακτικά, επισκευές ή πρόσθετες ερωτήσεις εγγύησης, επικοινωνήστε με το τμήμα εξυπηρέτησης πελατών μας.

info@nunababy.com

www.nunababy.com

Απαιτήσεις χρήσης

Το προϊόν είναι κατάλληλο για χρήση με παιδιά που πληρούν τις ακόλουθες απαιτήσεις:

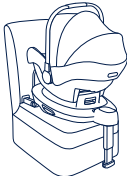
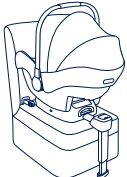
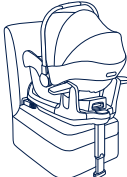
Εικόνα εγκατάστασης	Κατάλληλο για
 <p>PIPA lite+ βάση BASE next/ BASE curv</p>	Ύψος παιδιού 40-83 εκ./ Βάρος παιδιού≤13 κιλά
 <p>PIPA lite+ βάση ARRA</p>	
 <p>PIPA lite+ βάση PIPA next</p>	

- 1 - Το προϊόν αποτελεί ενισχυμένο σύστημα συγκράτησης μεγέθους i-Size. Έχει εγκριθεί από τον Κανονισμό 129 του ΟΗΕ, για χρήση σε θέσεις καθίσματος οχημάτων συμβατές με i-Size, όπως υποδηλώνεται από τους κατασκευαστές του οχήματος στο εγχειρίδιο χρήστη του οχήματος.
- 2 - Σε περίπτωση αμφιβολίας, συμβουλευτείτε είτε τον κατασκευαστή του παιδικού καθίσματος ασφαλείας ή τον λιανοπωλητή.
- 3 - Το παιδικό κάθισμα ασφαλείας PIPA lite είναι συμβατό με τα ακόλουθα εξαρτήματα:

Βάση BASE next, βάση ARRA, βάση PIPA next, BASE curv

Για την εγκατάσταση της βάσης BASE next, ανατρέξτε στις οδηγίες χρήσης της βάσης BASE next.

Για εγκατάσταση της βάσης ARRA, ανατρέξτε στις οδηγίες χρήσης της βάσης ARRA.

Για εγκατάσταση της βάσης PIPA next, ανατρέξτε στις οδηγίες χρήσης της βάσης PIPA next.

Για την εγκατάσταση της βάσης BASE next, ανατρέξτε στις οδηγίες χρήσης της βάσης BASE next.

*Η βάση πωλείται ξεχωριστά.

▲ ΠΡΟΕΙΔΟΠΟΙΗΣΗ

Σε περίπτωση που δεν ακολουθήσετε αυτές τις προειδοποιήσεις και οδηγίες, αυτό μπορεί να έχει ως αποτέλεσμα σοβαρό τραυματισμό ή ακόμη και θάνατο.

ΦΡΟΝΤΙΣΤΕ ώστε τα άκαμπτα αντικείμενα και τα πλαστικά μέρη του ενισχυμένου παιδικού καθίσματος ασφαλείας να τοποθετηθούν και να εγκατασταθούν με τρόπο που να μην είναι δυνατόν να παγιδευτούν από ένα κινούμενο κάθισμα ή την πόρτα του οχήματος κατά την καθημερινή χρήση.

ΜΗΝ χρησιμοποιείτε τα συστήματα κατεύθυνσης προς τα πίσω σε καθίσματα όπου υπάρχει εγκατεστημένος ενεργός μπροστινός αερόσακος.

Τυχόν σκέλος στήριξης πρέπει να είναι σε επαφή με το δάπεδο του οχήματος. Όλοι οι ιμάντες που συγκρατούν το παιδί πρέπει να προσαρμόζονται στο σώμα του παιδιού και δεν πρέπει να είναι συστραμμένοι.

Για να χρησιμοποιήσετε αυτό το παιδικό κάθισμα ασφαλείας σύμφωνα με τον Κανονισμό Νο. 129 του ΟΗΕ, το παιδί σας θα πρέπει να πληροί τις ακόλουθες προϋποθέσεις:

Ύψος παιδιού 40-83 εκ./Βάρος παιδιού≤13 κιλά.

Αυτό το ενισχυμένο κάθισμα πρέπει να αντικαθίσταται αν έχει υποστεί έντονη καταπόνηση σε περίπτωση ατυχήματος.

ΜΗΝ χρησιμοποιείτε οποιαδήποτε σημεία επαφής που φέρουν φορτίο εκτός αυτών που περιγράφονται στις οδηγίες και επισημαίνονται στο παιδικό κάθισμα ασφαλείας.

Αναλογιστείτε τους κινδύνους τυχόν τροποποιήσεων ή προσθηκών στο κάθισμα χωρίς την έγκριση της Αρχής έγκρισης τύπου, καθώς και τον κίνδυνο της μη τήρησης των οδηγιών εγκατάστασης που παρέχονται από τον κατασκευαστή του καθίσματος ασφαλείας.

Προστατέψτε το ενισχυμένο παιδικό κάθισμα ασφαλείας από ηλιακό φως, διαφορετικά ενδέχεται να είναι πολύ ζεστό για την επιδερμίδα του παιδιού. Ελέγχετε πάντα τη θερμοκρασία του καθίσματος πριν τοποθετήσετε το παιδί μέσα σε αυτό.

ΜΗΝ αφήνετε το παιδί σας χωρίς επίβλεψη στο παιδικό κάθισμα ασφαλείας.

Τυχόν αποσκευές ή άλλα αντικείμενα που μπορούν να προκαλέσουν τραυματισμούς σε περίπτωση σύγκρουσης, θα πρέπει να ασφαλιζονται κατάλληλα.

Το σύστημα ενισχυμένου παιδικού καθίσματος ασφαλείας δεν πρέπει να χρησιμοποιείται χωρίς τα υφασμάτινα καλύμματα.

Τα καλύμματα του καθίσματος δεν πρέπει να αντικαθίστανται από οποιαδήποτε άλλα, εκτός από εκείνα που προτείνονται από τον κατασκευαστή, καθώς τα καλύμματα αποτελούν αναπόσπαστο μέρος της απόδοσης του παιδικού καθίσματος.

Δώστε βάση στις οδηγίες και στις προειδοποιήσεις του εγχειριδίου του κατασκευαστή του οχήματος.

ΜΗΝ χρησιμοποιείτε τα συστήματα κατεύθυνσης προς τα πίσω σε καθίσματα όπου υπάρχει εγκατεστημένος ενεργός μπροστινός αερόσακος. Ενδέχεται να προκληθεί θάνατος ή σοβαρός τραυματισμός. Για περισσότερες πληροφορίες, ανατρέξτε στο εγχειρίδιο ιδιοκτητή του οχήματος.

Κατάλογος εξαρτημάτων

Πριν από τη συναρμολόγηση βεβαιωθείτε ότι όλα τα εξαρτήματα είναι διαθέσιμα. Εάν λείπει οποιοδήποτε εξάρτημα, παρακαλούμε επικοινωνήστε με τη Nuna. Δεν απαιτούνται εργαλεία για τη συναρμολόγηση.

- | | |
|---|----------------------------------|
| 1 Μαξιλάρι καθίσματος | 9 Προστατευτικά ιμάντα ώμου |
| 2 Ένθεμα βρέφους | 10 Στήριγμα κεφαλιού |
| 3 Πόρπη και μαξιλάρι καβάλου | 11 Λαβή |
| 4 Κουμπί ρύθμισης ιμάντα | 12 Κουκούλα |
| 5 Ιμάντας ρύθμισης συστήματος ιμάντων | 13 Κουμπί αποδέσμευσης κουκούλας |
| 6 Αποθηκευτικός θάλαμος εγχειριδίου οδηγίων | 14 Κουμπί αποδέσμευσης καροτσιού |
| 7 Κουμπί ρύθμισης λαβής | 15 Μπάρα εγκατάστασης βάσης |
| 8 Κουμπί αποδέσμευσης καροτσιού* | 16 Ιμάντες συστήματος ιμάντων |
| | 17 Μπάρα εγκατάστασης βάσης |

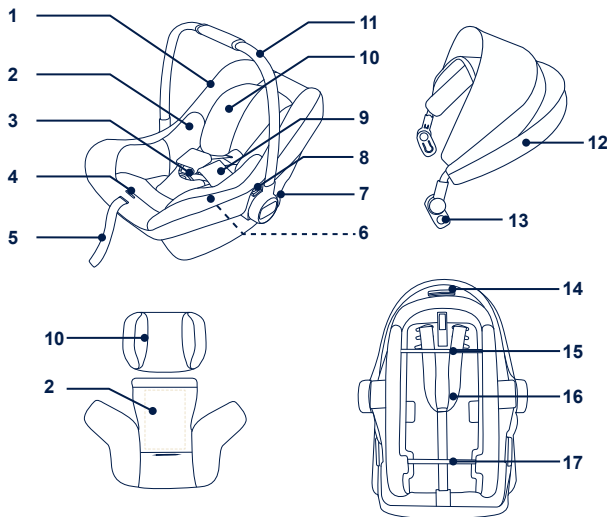

* Χρησιμοποιείται μόνο με προσαρμογείς παιδικού καθίσματος ασφαλείας

Χρήση προϊόντος

Πληροφορίες εγκατάστασης

MHN εγκαθιστάτε αυτό το πορτ-μπεμπέ σε καθίσματα οχημάτων μόνο με ζώνες μέσης. (1)

Το συγκεκριμένο κάθισμα ασφαλείας είναι κατάλληλο για καθίσματα οχημάτων με σημεία αγκύρωσης I-Size ISOFIX μαζί με τη Βάση. (2)

MHN χρησιμοποιείτε τα συστήματα κατεύθυνσης προς τα πίσω σε καθίσματα όπου υπάρχει εγκατεστημένος ενεργός μπροστινός αερόσακος. (3)
Ενδέχεται να προκληθεί θάνατος ή σοβαρός τραυματισμός. Για περισσότερες πληροφορίες, ανατρέξτε στο εγχειρίδιο ιδιοκτητή του οχήματος.

MHN εγκαταστήστε το συγκεκριμένο ενισχυμένο παιδικό κάθισμα ασφαλείας σε καθίσματα οχημάτων που κοιτούν στο πλάι ή πίσω αναφορικά με την κατεύθυνση κίνησης του οχήματος.

Ανατρέξτε στο εγχειρίδιο του ιδιοκτήτη του οχήματος για τις προτεινόμενες θέσεις τοποθέτησης. (4)

Προτείνεται η εγκατάσταση του συγκεκριμένου παιδικού καθίσματος ασφαλείας στα πίσω καθίσματα οχημάτων. (5)

Ρύθμιση λαβής

- 1 - Η λαβή του πορτ μπεμπέ μπορεί να ρυθμιστεί σε 3 θέσεις. (6)
- 2 - Για να ρυθμίσετε τη θέση της λαβής, πιέστε τα κουμπιά και στις δύο πλευρές της λαβής. (7)-1
- 3 - Περιστρέψτε τη λαβή μέχρι να κουμπώσει σε οποιαδήποτε από τις 3 θέσεις. (7)-2

! Τυχόν μη ασφαλισμένη λαβή ενδέχεται να μετακινηθεί απρόσμενα, προκαλώντας τραυματισμό στο παιδί.

! Η λαβή πρέπει να παραμείνει όρθια κατά τη χρήση στο αυτοκίνητο.

Εγκατάσταση βάσης

- 1 - Προσαρτήστε τους οδηγούς ISOFIX στις μπάρες αγκύρωσης ISOFIX του οχήματος (ανατρέξτε στο εγχειρίδιο χρήσης του οχήματος). (8) Οι οδηγοί ISOFIX μπορούν να προστατεύσουν την επιφάνεια του καθίσματος του οχήματος από σχισίματα. Μπορούν επίσης να καθοδηγήσουν τους συνδέσμους ISOFIX.
- 2 - Ξεδιπλώστε το σκέλος φορτίου από το θάλαμο αποθήκευσης. (9)
- 3 - Επεκτείνετε τους συνδέσμους ISOFIX πιάζοντας το κουμπί ρύθμισης ISOFIX και τραβώντας ταυτόχρονα τον σύνδεσμο. (10)
- 4 - Πατήστε το κουμπί ρύθμισης του συστήματος ISOFIX για να ρυθμίσετε τους συνδέσμους ISOFIX. Ευθυγραμμίστε τους συνδέσμους ISOFIX με τους οδηγούς ISOFIX και στη συνέχεια **κουμπώστε** και τους δυο συνδέσμους ISOFIX στις μπάρες αγκύρωσης ISOFIX. (11)
! Βεβαιωθείτε ότι αμφότεροι οι σύνδεσμοι ISOFIX είναι συνδεδεμένοι με ασφάλεια στις μπάρες αγκύρωσης ISOFIX. Πρέπει να ακουστούν δύο ήχοι κλικ και τα χρώματα των δεικτών στους δύο συνδέσμους ISOFIX πρέπει να είναι τελείως πράσινα. (11)-1

! Ελέγξτε για να βεβαιωθείτε ότι η βάση έχει εγκατασταθεί με ασφάλεια, τραβώντας πάνω και τους δυο συνδέσμους ISOFIX.

5 - Αφού τοποθετήσετε τη βάση στο κάθισμα του οχήματος, επεκτείνετε το σκέλος φορτίου στο δάπεδο (12). Όταν το σκέλος φορτίου έχει εγκατασταθεί σωστά, ο δείκτης σκέλους φορτίου είναι πράσινος. Εάν έχει εγκατασταθεί λανθασμένα, ο δείκτης είναι κόκκινος. (12)-2

! Το σκέλος φορτίου έχει πολλές θέσεις. Όταν ο δείκτης του σκέλους φορτίου δείχνει κόκκινο, αυτό σημαίνει πως το σκέλος φορτίου βρίσκεται σε λάθος θέση.

! Βεβαιωθείτε ότι το σκέλος φορτίου έρχεται σε πλήρη επαφή με το δάπεδο του οχήματος.

! Πιέστε το κουμπί ρύθμισης σκέλους φορτίου, στη συνέχεια συμπύξτε το σκέλος φορτίου προς τα πάνω. (12)-1

Η πλήρως συναρμολογημένη βάση εμφανίζεται στην Εικ. (13).

! Οι σύνδεσμοι ISOFIX πρέπει να έχουν προσαρτηθεί και ασφαλίσει στις μπάρες αγκύρωσης ISOFIX. (13)-1

! Το σκέλος φορτίου πρέπει να εγκατασταθεί σωστά με τον πράσινο δείκτη. (13)-2

Προσάρτηση πορτ-μπεμπέ στη βάση

- 1 - Σπρώξτε το ενισχυμένο παιδικό κάθισμα ασφαλείας στη βάση (14). Εάν το ενισχυμένο παιδικό κάθισμα ασφαλείας είναι ασφαλές, ο δείκτης ασφάλισης ενισχυμένου παιδικού καθίσματος ασφαλείας δείχνει πράσινο. (15)
! Βεβαιωθείτε ότι το πορτ-μπεμπέ έχει ασφαλίσει στη βάση τραβώντας τον προς τα επάνω από τη λαβή.
- 2 - Πατήστε το κουμπί ρύθμισης του συστήματος ISOFIX και πιέστε τη βάση προς τα πίσω ώστε να ακουμπήσει στην πλάτη του καθίσματος του οχήματος. (16)(17)
- 3 - Πατήστε παρατεταμένα το περιστρεφόμενο κουμπί για περιστροφή για ευκολότερη πλευρική τοποθέτηση/απομάκρυνση του παιδιού. (18)(19)(20)
- 4 - Για να αποδεσμεύσετε το πορτ-μπεμπέ, πατήστε το κουμπί αποδεσμεύσης του πορτ-μπεμπέ (21)-1 και τραβήξτε το πορτ-μπεμπέ προς τα επάνω. (21)-2

Αφαίρεση της βάσης

- 1 - Για να αφαιρέσετε τη βάση, πατήστε πρώτα το βοηθητικό κουμπί κλειδώματος (22)-1 και, στη συνέχεια, το κουμπί (22)-2 στους συνδέσμους ISOFIX πριν αφαιρέσετε τη βάση από το κάθισμα του οχήματος. (22)
- 2 - Για εύκολη μεταφορά, πατήστε το κουμπί ρύθμισης του συστήματος ISOFIX και μετακινήστε τους συνδέσμους ISOFIX στη θέση αποθήκευσης. (23)

Ρύθμιση ύψους στηρίγματος κεφαλιού

- ! Οι ιμάντες ώμων πρέπει να βρίσκονται πιο κοντά στους ώμους του παιδιού. (24).
- ! Εάν οι ιμάντες ώμου δεν βρίσκονται στο σωστό ύψος, το παιδί ενδέχεται να φύγει από το κάθισμα ασφαλείας σε περίπτωση ατυχήματος.
- ! Το στήριγμα κεφαλιού πρέπει να είναι συνεχώς εγκατεστημένο κατά τη χρήση του πορτ μπεμπέ. (25)

Τραβήξτε το στήριγμα κεφαλιού προς τα επάνω ή προς τα κάτω για να ρυθμίσετε τη θέση του. (26)

Ασφάλεια του παιδιού

Χρήση ενθέματος βρέφους



Αφού τοποθετηθεί το παιδί στο κάθισμα, ελέγξτε εάν οι ιμάντες ώμων βρίσκονται στο σωστό ύψος.

- 1 - Πιέστε το κουμπί ρύθμισης ιμάντων, τραβώντας ταυτόχρονα προς τα έξω τους ιμάντες ώμων στο κατάλληλο μήκος. (27)
 - 2 - Ξεκλειδώστε την πόρπη των ιμάντων πατώντας το κόκκινο κουμπί. (28)
 - 3 - Τοποθετήστε το παιδί στο πορτ μπεμπέ και κουμπώστε την πόρπη. (32)
Κουμπώστε την πόρπη. Ανατρέξτε στην εικόνα (29)(30)(31).
 - 4 - Τραβήξτε προς τα κάτω τον ιμάντα ρύθμισης και προσαρμόστε τον στο σωστό μήκος για να εξασφαλίσετε ότι το παιδί σας έχει τοποθετηθεί με ασφάλεια και άνεση. (33)
- ! Βεβαιωθείτε ότι οι ιμάντες ώμων είναι σωστά σφιγμένοι. Τυχόν χαλαρότητα των ιμάντων μειώνει την απόδοση ασφαλείας του παιδικού καθίσματος ασφαλείας.

Αφαίρεση και συναρμολόγηση μαλακών στοιχείων

Δείτε τις εικόνες (34)-(50)

Για την επανατοποθέτηση των υφασμάτων στοιχείων, ακολουθήστε τα παραπάνω βήματα με αντίθετη σειρά.

Καθαρισμός και συντήρηση

Καθαρίστε το πλαίσιο, τα πλαστικά μέρη και το ύφασμα με ένα υγρό πανί, αλλά μην χρησιμοποιείτε λειαντικά ή λευκαντικά. Μην χρησιμοποιείτε λιπαντικά πυριτίου, καθώς προσελκύνουν ακαθαρσίες και σκόνη.

Για να εξασφαλίσετε μακροχρόνια χρήση, σκουπίζετε το προϊόν με ένα μαλακό απορροφητικό ύφασμα όταν το χρησιμοποιείτε με βροχερό καιρό.

Για οδηγίες πλυσίματος και στεγνώματος, ανατρέξτε στην ετικέτα περιποίησης που είναι τοποθετημένη στο ύφασμα του πορτ-μπεμπέ.

Είναι φυσιολογικό το ύφασμα να ξεθωριάζει από το ηλιακό φως και να παρουσιάσει φθορά μετά από μακρά περίοδο χρήσης, ακόμα και όταν χρησιμοποιείται κανονικά.

Για λόγους ασφαλείας, χρησιμοποιείτε μόνο αυθεντικά εξαρτήματα της Nuna.

Ελέγχετε τακτικά ότι όλα λειτουργούν σωστά. Αν παρατηρήσετε οποιοδήποτε σκίσιμο, φθορά ή απουσία εξαρτημάτων, σταματήστε να χρησιμοποιείτε το προϊόν.

ÖNEMLİ!
BU TALİMATLARI
İLERİDE BAŞVURMAK
ÜZERE SAKLAYIN:
DİKKATLE OKUYUN

İçindekiler

Ürün Bilgisi	193
Garanti	
İletişim	
Çocuk Kullanım Koşulları	194
Uyarı	195
Parça Listesi	196
Ürün Kullanımı	197
Tekstil Malzemeleri Ayırma ve Birleştirme	200
Temizlik ve Bakım	200

Ürün Bilgisi

Model Numarası: _____

Üretim Tarihi: _____

Garanti

Yüksek kaliteli ürünlerimizi, hem çocuğunuzla hem de ailenizle birlikte büyüyecek şekilde bilinçli olarak tasarladık. Ürünümüzün arkasında durduğumuz için, donanımımız satın alındığı günden itibaren her ürüne ait özel garanti kapsamındadır. Lütfen bizimle iletişime geçtiğinizde satın alma belgesini, model numarasını ve üretim tarihini hazır bulundurun.

Garanti bilgileri için lütfen:

www.nunababy.com adresine gidin

Ana sayfadaki "Warranty" (Garanti) bağlantısına tıklayın.



İletişim

Yedek parça, servis veya ek garanti ile ilgili sorularınız için lütfen müşteri hizmetleri birimimizle iletişime geçin

info@nunababy.com
www.nunababy.com

Çocuk Kullanım Koşulları

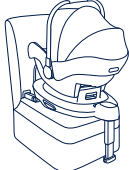
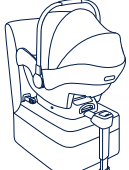
Bu ürün, aşağıdaki koşulları karşılayan çocuklar için kullanıma uygundur.

Montaj için şekil	Uygunluk
 <p>PIPA lite+ BASE next base /BASE curv</p>	<p>Çocuğun boyu 40cm-83cm/ Çocuğun kilosu≤13kg</p>
 <p>PIPA lite+ ARRA taban</p>	
 <p>PIPA lite+ PIPA next taban</p>	

- 1 - Bu bir "i-Size" Geliştirilmiş Çocuk Koltuğu Sistemidir. 129 numaralı BM Yönetmeliğine göre, aracın kullanım kılavuzunda araç üreticisi tarafından belirtilen i-Size uyumlu araç koltuğu konumlarında kullanım için onaylanmıştır.
- 2 - Şüphe duyulması durumunda Geliştirilmiş Çocuk Koltuğu Sisteminin üreticisine veya bayisine danışın.
- 3 - PIPA lite çocuk emniyet sistemi şunlarla uyumludur:
BASE next, ARRA base, PIPA next base, BASE curv
BASE next kurulumu için lütfen BASE next talimat kılavuzuna bakın.
ARRA base montajı için lütfen ARRA base kullanım kılavuzuna bakın.
PIPA next base kurulumu için lütfen PIPA next base kullanım kılavuzuna bakın.
BASE curv kurulumu için lütfen BASE curv talimat kılavuzuna bakın.
*Taban ayrı satılır.

⚠ UYARI

Bu uyarılara ve talimatlara uyulmaması ciddi yaralanma veya ölümlle sonuçlanabilir.

Geliştirilmiş çocuk koltuğu sisteminin sert ve plastik parçalarının, hareketli bir koltuğa veya günlük kullanımda aracın bir kısmına sıkışmayacak şekilde yerleştirilip monte edilmesi gerektiğine **DİKKAT EDİN**.

Arkaya bakan geliştirilmiş çocuk koltuğu sistemlerini, aktif öne bakan hava yastığı takılı iken **KULLANMAYIN**.

Tüm destek ayakları araç zeminiyle temas halinde olmalıdır. Çocuğu tutan tüm kayışlar çocuğun vücuduna göre ayarlanmalı ve kayışlar bükülmemelidir.

Bu geliştirilmiş çocuk koltuğunu 129 Numaralı BM Yönetmeliğine göre kullanmak için, çocuğunuzun aşağıdaki koşulları karşılaması gerekir:

Çocuğun boyu 40cm-83cm/Çocuğun kilosu≤13kg.

Bir kazada şiddetli zorlanmalara maruz kaldığında bu geliştirilmiş çocuk koltuğu değiştirilmelidir.

Talimatlarda açıklananların ve geliştirilmiş çocuk koltuğunda belirtilenlerin dışında yük taşıma temas noktaları **KULLANMAYIN**.

Cihazda, Tıp Onayı Yetkilisinin onayı olmadan değişiklikler veya eklemeler yapmanın ve çocuk koltuğu üreticisinin sağladığı kurulum talimatlarına dikkatlice uyulmamasının ortaya çıkaracağı tehlikelere dikkat edin.

Lütfen bu geliştirilmiş çocuk koltuğunu güneş altında bırakmayın; aksi durumda çocuğun cildi için çok ısınabilir. Çocuğu içine yerleştirmeden önce geliştirilmiş çocuk koltuğunu mutlaka dokunarak kontrol edin.

Çocuğunuzu, çocuk koltuğunda gözetimsiz **BIRAKMAYIN**.

Çarpışma durumunda yaralanmalara neden olabilecek herhangi bir bavul veya diğer nesnelere uygun biçimde sabitlenmelidir.

Geliştirilmiş Çocuk Koltuğu Sistemi, tekstil malzemeleri olmadan kullanılmamalıdır.

Koltuk performansının önemli bir parçasını oluşturdıklarından, Geliştirilmiş Çocuk Koltuğu Sisteminin kılıfını, üretici firmanın önerdiğinin dışındakilerle değiştirilmemelidir.

Lütfen araç üreticisinin el kitabındaki talimat ve uyarılara da dikkat edin.

Arkaya bakan geliştirilmiş çocuk koltuğu sistemlerini, aktif öne bakan hava yastığı takılı iken **KULLANMAYIN**. Ölüm veya ciddi yaralanma meydana gelebilir. Daha fazla bilgi için lütfen aracın kullanıcı kılavuzuna başvurun.

Parça Listesi

Montajdan önce tüm parçaların mevcut olduğundan emin olun. Herhangi bir parça eksikse, lütfen Nuna ile iletişime geçin. Montaj için bir alet gerekmez.

- | | |
|--|--|
| 1 Koltuk Minderi | 10 Baş Desteği |
| 2 Bebek eklentisi | 11 Kulp |
| 3 Toka ve Kasık Pedi | 12 Gölgelek |
| 4 Kayış Ayar Düğmeleri | 13 Gölgelek Serbest Bırakma Düğmesi |
| 5 Kayış Ayar Kemer | 14 Bebek Arabası Serbest Bırakma Düğmesi |
| 6 Kullanım Kılavuzu Saklama Bölmesi | 15 Taban Bağlantı Çubuğu |
| 7 Kulp Ayarlama Düğmesi | 16 Kayış Kemerleri |
| 8 Bebek Arabası Serbest Bırakma Düğmesi* | 17 Taban Bağlantı Çubuğu |
| 9 Omuz Kayışı Pedleri | |

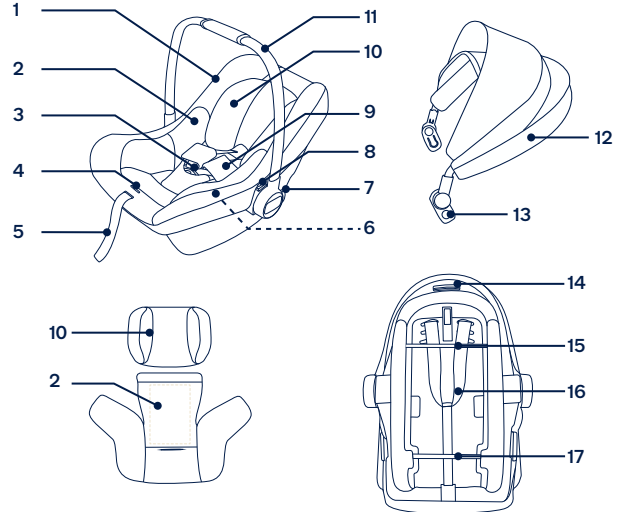

* sadece bebek çocuk koltuğu adaptörleri ile kullanılır

Ürün Kullanımı

Kurulum ile ilgili hususlar

Bu bebek taşıyıcı yalnız Kucak Kemerli araç koltuklarına KURMAYIN. (1)

Bu geliştirilmiş çocuk koltuğu, Tabanlı i-Size ISOFIX tutturma noktaları bulunan araç koltukları için uygundur. (2)

Arkaya bakan geliştirilmiş çocuk koltuğu sistemlerini, aktif öne bakan hava yastığı takılı iken **KULLANMAYIN**. (3) Ölümlü veya ciddi yaralanma meydana gelebilir. Daha fazla bilgi için lütfen aracın kullanıcı kılavuzuna başvurun.

Bu geliştirilmiş çocuk koltuğunu, aracın gidis yönüne göre yanlara veya arkaya dönük araç koltuklarına **KURMAYIN**.

Tavsiye edilen veya önerilen montaj konumları için lütfen araç kullanım kılavuzuna bakın. (4)

Bu geliştirilmiş çocuk koltuğunun arka araç koltuğuna takılması önerilir. (5)

Kulp Ayarı

1 - Çocuk taşıyıcının kulpu 3 konumda ayarlanabilir. (6)

2 - Kulpu ayarlamak için, kulp düğmelerini her iki taraftan sıkın. (7)-1

3 - Kulpu, 3 konumdan birine oturana kadar döndürün. (7)-2

! Kilidi açılmış bir kol beklenmedik şekilde hareket ederek çocuğun yaralanmasına neden olabilir.

! Arabada kullanıldığında kol dik durmalıdır.

Taban kurulumu

1 - ISOFIX kılavuzları aracın ISOFIX sabitleme çubuklarına takın (araç kullanım kılavuzuna bakın). (8) ISOFIX kılavuzları, araç koltuğunun yüzeyini yırtılmaktan koruyabilir. Ayrıca ISOFIX konektörlerini de yönlendirebilirler.

2 - Saklama bölmesinde - katlı durumda olan yük ayağını açın. (9)

3 - Bağlayıcıyı çekerken ISOFIX ayar düğmesine bastırarak ISOFIX bağlayıcıları uzatın. (10)

4 - ISOFIX ayarlama düğmesine basarak ISOFIX bağlayıcılarını ayarlayın. ISOFIX bağlayıcılarını ISOFIX kılavuzlarıyla hizalayın, her iki ISOFIX bağlama çubuğunu ISOFIX tutturma noktalarına geçirin. (11)

! Her iki ISOFIX bağlayıcının da ISOFIX tutturma çubuklarına sıkıca takıldığından emin olun. İki tık sesi duyulmalı ve her iki ISOFIX bağlayıcıdaki göstergelerin renkleri tamamen yeşil olmalıdır. (11)-1

! Her iki ISOFIX bağlayıcıyı çekerek, tabanın güvenli bir şekilde takıldığını kontrol edin.

5 - Tabanı araç koltuğuna yerleştirdikten - sonra, yük ayağını yere kadar uzatın (12). Yük ayağı doğru şekilde takıldığında, yük ayağı göstergesi yeşil yanar. Yanlış takıldığında kırmızı yanar. (12)-2

! Yük ayağının birden fazla konumu vardır. Yük ayağı göstergesinin kırmızı renkte olması, yük ayağının yanlış konumda bulunduğunu gösterir.

! Yük ayağının aracın tabanı ile tam olarak temas ettiğinden emin olun.

! Yük ayağı ayar düğmesini sıkın ve yük ayağını yukarı doğru kısaltın. (12)-1

Tamamen monte edilen taban (13) ile gösterilmektedir.

! ISOFIX bağlayıcılar, ISOFIX tutturma çubuklarına takılmalı ve kilitlemelidir. (13)-1

! Yük ayağı doğru takılmalı ve göstergesi yeşil olmalıdır. (13)-2

Bebek Taşıyıcının Tabana Takılması

1 - Çocuk taşıyıcı modülünü tabana doğru aşağı itin (14), geliştirilmiş çocuk koltuğu sabitse, geliştirilmiş çocuk koltuğu göstergesi yeşil renkte görünür. (15)

! Tutamağı yukarı çekerek bebek taşıyıcının tabana kilitletiğini kontrol edin.

2 - ISOFIX bağlayıcıları başarıyla taktıktan sonra, ISOFIX ayarı düğmelerine tekrar basarken, tabanı aracın arkalığı ile temas edene dek geri doğru itin. (16)(17)

3 - Çocuğun yandan daha kolay yerleştirilmesi/çıkarılması amacıyla döndürmek için döndürme düğmesine basın. (18)(19)(20)

4 - Bebek taşıyıcıyı serbest bırakmak için, bebek taşıyıcı serbest bırakma düğmesini (21)-1 sıkarken, bebek taşıyıcıyı yukarı doğru kaldırın. (21)-2

Tabanı Çıkarma

1 - Tabanı çıkarmak için, önce ikincil kilit düğmesine (22)-1, ardından tabanı araç koltuğundan çıkarmadan önce ISOFIX bağlayıcılardaki (22)-2 düğmesine basın. (22)

2 - Nakliye için, ISOFIX Ayar düğmesine basın ve ISOFIX bağlayıcıları saklama konumuna geri getirin. (23)

Kafa Desteği Yükseklik Ayarı

- ! Omuz askısı kayışları çocuğunuzun omuzlarına (24) en yakın konumda olmalıdır.
- ! Omuz kayışları uygun yükseklikte değilse, çocuk, bir çarpma anında geliştirilmiş çocuk koltuğundan fırlayabilir.
- ! Bebek taşıyıcı kullanılırken her zaman baş desteği takılı olmalıdır. (25)

Pozisyonu ayarlamak için baş desteğini yukarı veya aşağı çekin. (26)

Çocuğu Sabitleme

Bebek Eklentisi Kullanımı



Çocuk koltuğa yerleştirildikten sonra, Omuz Kayışlarının uygun yükseklikte olup olmadığını kontrol edin.

- 1 - Omuz kayışını istenen uzunluğa çekerken kemer ayarlama düğmesine basın. (27)
 - 2 - Kırmızı düğmeye - basarak kayışın tokasını açın. (28)
 - 3 - Çocuğu çocuk taşıyıcıya yerleştirip tokayı takın. (32) Tokayı takın. Bkz. (29)(30)(31).
 - 4 - Ayar şeridini aşağı çekin ve çocuğun gerektiği şekilde sabitlendiğinden emin olmak için uygun uzunluğa ayarlayın. (33)
- ! Omuz kemeri kayışlarının tam olarak sıkıldığından emin olun. Herhangi bir gevşeklik, çocuk koltuğu sisteminin güvenlik performansını düşürür.

Tekstil Malzemeleri Ayırma ve Birleştirme

bkz. şekil (34)-(50)

Tekstil malzemelerini tekrar takmak için, daha önce anlatılan adımları ters yönde izleyin.

Temizlik ve Bakım

Çerçeveyi, plastik parçaları ve kumaşı nemli bir bezle temizleyin; ancak aşındırıcı madde veya çamaşır suyu kullanmayın. Kir ve pislikleri çekeceği için silikon yağlayıcılar kullanmayın.

Uzun süreli kullanımı garantilemek için, bu ürünü yağmurlu havalarda kullandıktan sonra yumuşak, emici bir bezle silin.

Yıkama ve kurutma talimatları için tekstil malzemelere yapıştırılmış bakım etiketlerine bakın.

Kumaşın güneş ışığından renk atması ve uzun süre kullandıktan sonra, normal kullanımda dahi aşınma ve yıpranma göstermesi normaldir.

Güvenlik nedeniyle, sadece orijinal Nuna parçalarını kullanın.

Her şeyin düzgün çalışıp çalışmadığını düzenli olarak kontrol edin. Herhangi bir parça yırtılmış, kırılmış veya eksiğe, bu ürünü kullanmayı bırakın.

FONTOS!
TARTSA MEG EZEKET
AZ UTASÍTÁSOKAT
A JÖVŐBENI
HASZNÁLATRA:
FIGYELMESEN
OLVASSA EL

Tartalom

Termékinformáció	203
Garancia	
Kapcsolat	
Gyerekekkel való használat követelményei	204
Figyelem	205
Alkatrészek listája	206
Termék használata	207
A puha belsők eltávolítása és felhelyezése	210
Tisztítás és karbantartás	210

Termékinformáció

Modellszám: _____

Gyártás dátuma: _____

Garancia

Úgy terveztük a magas minőségű termékeinket hogy együtt növekedjenek a gyerekével és családjával. Mivel mi ott állunk a termékünk mögött, a felszerelést személyre szabott garancia fedi, attól a naptól kezdve amikor megvásárolta. Kérjük tartsa készenlétben a vásárlási bizonylatot, modellszámot és gyártás dátumát amikor felveszi velünk a kapcsolatot.

A garanciára vonatkozó információkért kérjük látogasson el erre az oldalra:

www.nunababy.com

A honlapon kattintson a „Garancia” linken.

Kapcsolat

Cserealkatrészekért, szervizért vagy további, a garanciára vonatkozó kérdésekért kérjük vegye fel a kapcsolatot a vevőszolgálat szervizszolgálatával.

info@nunababy.com

www.nunababy.com

Gyerekekkel való használat követelményei

Ez a termék megfelelő olyan gyerekekkel akik megfelelnek az alábbi követelményeknek:

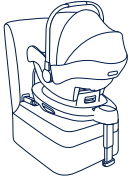
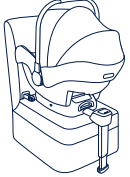
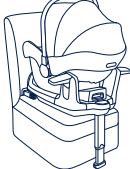
Szerelési ábra	Megfelelő
 <p>PIPA lite+ BASE next alap /BASE curv</p>	Gyerek magassága 40cm-83cm / Gyerek súlya≤13kg
 <p>PIPA lite+ ARRA alap</p>	
 <p>PIPA lite+ PIPA next alap</p>	

- 1 - z egy "i-Size" Fejlett Gyerekülés Rendszer. Az UN 129. szabványnak megfelelően engedélyezett a használata egy i-Size kompatibilis gépkocsiülésben, ahogy azt a gépkocsi gyártója leírja a használati utasításban.
- 2 - Amennyiben kétsége lenne, tanácskozzon a fejlett gyerekülés rendszer gyártójával vagy eladójával.
- 3 - A PIPA lite gyermekbiztonsági rendszer kompatibilis a következőkkel:
BASE next, ARRA bázis, PIPA next bázis, BASE curv
A BASE next telepítését lásd a BASE next használati útmutatójában.
Az ARRA bázis telepítését lásd az ARRA bázis használati útmutatójában.
A PIPA next bázis telepítését lásd a PIPA next használati útmutatójában.
A BASE curv telepítését lásd a BASE curv használati útmutatójában.
*Az alap külön megvásárolható.

FIGYELEM

A figyelmeztetések és útmutatások figyelmen kívül hagyása komoly sérülést vagy halált okozhat.

LEGYEN elővigyázatos hogy a fejlett gyerekülés kemény elemei és műanyag alkatrészei úgy legyenek szerelve és elhelyezve, hogy ne csipődhessenek be a mozgítható székekkel vagy a gépkocsi ajtajával, a gépkocsi mindennapos használata során.

NE használja a hátrarenézó fejlett gyerekülés rendszert olyan ülés helyzetben ahol aktív első légzsák van szerelve.

Minden támasztólábnak érintkeznie kell a jármű padlójával. Minden hámszija, ami a gyereket tartja a gyerek testéhez kell legyen állítva és hogy a hámszijkák nem csavarodhatnak meg.

Ahhoz, hogy ezt fejlett gyerekülést az UN 129 Szabálynak megfelelően tudja használni, a gyermekének a következő követelményeknek kell megfelelnie:

Gyerek magassága 40cm-83cm / Gyerek súlya ≤ 13kg

A fejlett gyerekülést ki kell cserélni amennyiben az baleset során erős stressznek volt kitéve.

NE használjon más teherbíró érintkezési pontokat, mint amelyeket az útmutatások leírnak és jelezve vannak a fejlett gyerekülésen.

Vegye figyelembe annak veszélyét, hogy bármilyen módosítást vagy hozzáadást végezzen az eszközön a Típusengedélyező hivatal engedélye nélkül, és annak veszélyét hogy ha nem követi pontosan a szerelési útmutatót, amelyet a gyerekülés gyártója bocsátott rendelkezésére.

Kérjük tartsa ezt a fejlett gyerekülést távol napsütéstől, mert túlforrósodhat a gyerek bőre számára. Mindig érintse meg a fejlett gyerekülést, mielőtt a gyereket behelyezné.

NE ne hagyja a gyermekét felügyelet nélkül ebben a gyerekülésben.

Minden csomagot vagy más olyan tárgyat amely ütközés esetén sérülést okozhat, megfelelően rögzíteni kell.

A fejlett gyerekülés nem használható a textilborítás nélkül.

A fejlett gyerekülés borítását nem szabad mással kicserélni, mint a gyártó által ajánlottal, mert a borítás a gyerekülés szerves része.

Kérjük figyeljen az utasításokra és figyelmeztetésekre is, amelyek a gyártó kézikönyvében találhatóak.

NE használja a hátrarenézó fejlett gyerekülés rendszert olyan ülés helyzetben ahol aktív első légzsák van szerelve. Ez halált vagy komoly sérülést okozhat. Bővebb információért lásd a gépkocsi kezelési útmutatóját.

Alkatrészek listája

Győződjön meg róla, hogy minden alkatrész rendelkezésre áll az összeszerelés előtt. Amennyiben valamelyik alkatrész hiányzik, kérjük vegye fel a kapcsolatot NUNA-val. Az összeszereléshez nincs szükség szerszámokra.

- | | | | |
|---|----------------------------|----|-----------------------|
| 1 | Üléspárna | 10 | Fejtámasz |
| 2 | Csecsemőbetét | 11 | Fogantyú |
| 3 | Csat és ágyékfedél | 12 | Baldachin |
| 4 | Hámbeállító gomb | 13 | Baldachin kioldó gomb |
| 5 | Hámbeállító heveder | 14 | Babakocsi kioldó gomb |
| 6 | Használati utasítás tároló | 15 | Alap rögzítési rúd |
| 7 | Fogantyú állító gomb | 16 | Hámszija öv |
| 8 | Babakocsi kioldó gomb* | 17 | Alap rögzítési rúd |
| 9 | Vállhámszija párna | | |

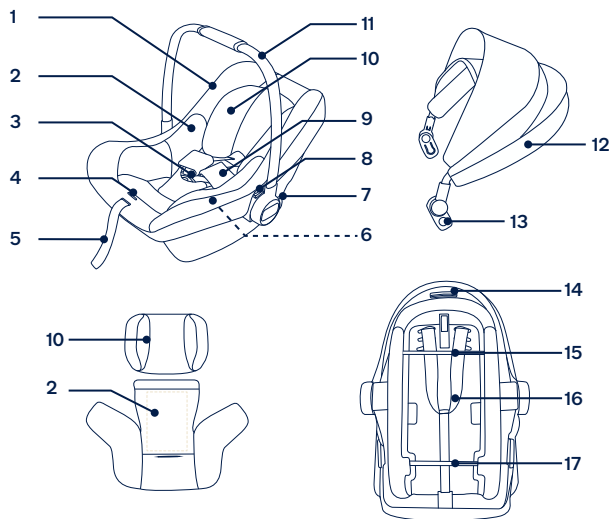

* csak a gyermekbiztonsági rendszer adaptereivel használható

Termék használata

Szerelési problémák

NE szerelje a csecsemőhordozót olyan gépkocsikba amelyeknek csak csípőövei vannak. (1)

Ez a fejlett gyerekülés alkalmas olyan gépkocsiülésekkel való használatra, amelyeknek i-Size ISOFIX rögzítő pontjai vannak az alappal. (2)

NE használja a hátrarenéző fejlett gyerekülés rendszert olyan üléshelyzetben ahol aktív első légszák van szerelve. (3) Ez halált vagy komoly sérülést okozhat. Bővebb információért lásd a gépkocsi kezelési útmutatóját.

NE szerelje ezt a fejlett gyerekülést olyan gépkocsiülésre, amely oldalra vagy hátra néz a menetirányhoz képest.

Kérjük olvassa el a gépkocsija kezelési útmutatóját az ajánlott szerelési helyzetekről. (4)

Ajánlott, hogy a fejlett gyerekülést a hátulsó ülésre szerelje a gépkocsiban. (5)

Fogantyú állítás

- 1 - A gyerekhordozó fogantyúja 3 pozícióba állítható. (6)
- 2 - A fogantyú beállításához nyomja meg a fogantyúgombokat mindkét oldalon. (7)-1
- 3 - Forgassa a fogantyút, amíg be nem kattann és be nem reteszeli a 3 pozíció bármelyikébe. (7)-2
 - ! A nem zárt fogantyú váratlanul elmozdulhat, ami a gyermek sérülését okozhatja.
 - ! A fogantyúnak függőlegesen kell maradnia, amikor az autóban használják.

Alap szerelése

- 1 - Helyezze be az ISOFIX vezetőket az ISOFIX csatoló rudakba(lásd a gépkocsi használati útmutatását). (8) Az ISOFIX vezetők megvédik a gépkocsi ülésének felületét a szakadástól. Ugyanakkor irányítják az ISOFIX csatolókat.
- 2 - Hajtsa ki a lábat a tároló részből. (9)
- 3 - Húzza ki az ISOFIX csatlakozókat lenyomva az ISOFIX állító gombot miközben húzza a csatlakozót. (10)
- 4 - Nyomja meg az ISOFIX állító gombokat, hogy állítson az ISOFIX csatolókon. Hozza egy vonalba az ISOFIX csatolókat az ISOFIX vezetőkkel, majd „kattintsa” mindkét ISOFIX csatolót az ISOFIX rögzítő rudakba. (11)
 - ! Győződjön meg, hogy mindkét ISOFIX csatoló biztonságosan csatlakozik az ISOFIX rögzítő rudakhoz. Két kattantást kell hallania és a jelzések színe mindkét ISOFIX csatlakozón teljesen zöld kell legyen. (11)-1

! Győződjön meg, hogy az alapot biztonságosan beszerelte, meghúzva mindkét ISOFIX csatolót.

5 - iután az alapot a gépkocsi ülésére helyezte húzza ki a terhelő lábat a padlóig (12). Amikor a terhelő láb helyesen van felszerelve, a terhelő láb jelzése zöld lesz. Amikor helytelenül van beszerelve, a jelzés piros. (12)-2

! A terhelő lábnak több helyzete van. Amikor a terhelő láb jelzése vörös, ez azt jelenti, hogy a terhelő láb rossz helyzetben van.

! Győződjön meg, hogy a terhelő láb teljesen érintkezik a gépkocsi padlójával.

! Szorítsa meg a terhelő láb állító gombját, majd rövidítse meg felfele a terhelő lábat. (12)-1

A teljesen összeszerelt alapot a (13) ábra mutatja.

! Az ISOFIX csatlakozókat hozzá kell csatolni és rögzíteni az ISOFIX csatoló rudakhoz. (13)-1

! A terhelő lábat helyesen, zöld jelzéssel kell felszerelni. (13)-2

A gyerekkosár illesztése az alapra

- 1 - Nyomja le a fejlett gyerekülést az alapba (14), ha a fejlett gyerekülés biztonságos, a fejlett gyereülés jelzése zöldre vált. (15)
 - ! Ellenőrizze a fogantyú felfelé húzásával, hogy a csecsemőhordozó rögzült-e az alapra.
- 2 - Nyomja meg az ISOFIX állító gombokat és az alap hátát addig nyomja hátra amíg az a gépkocsi ülésének hátához ér. (16)(17)
- 3 - Nyomja meg és tartsa lenyomva a forgó gombot hogy elfordítsa a könnyebb oldalsó behelyezésére/kivételére a gyereknek. (18)(19)(20)
- 4 - A gyermekhordozó kioldásához nyomja meg a gyermekhordozó kioldó gombját (21)-1, majd emelje fel a gyermekhordozót. (21)-2

Az alap eltávolítása

- 1 - Az alap eltávolításához először nyomja meg a másodlagos reteszelő gombot (22)-1, majd az ISOFIX csatlakozókon lévő gombot (22)-2, mielőtt eltávolítja az alapot a jármű üléséből. (22)
- 2 - Szállításához nyomja meg az ISOFIX állító gombot és mozdítsa hátra az ISOFIX csatolókat a tároló állásba. (23)

Fejtámasz magasságának beállítása

- ! A vállheveder pántjainak a gyermek vállához legközelebb kell lenniük (24).
- ! Ha a vállhámcsíjak nem a megfelelő magasságban vannak, a gyermek baleset esetén kirepülhet a fejlett gyermekülés rendszerből.
- ! A csecsemőhordozó használata közben mindig be kell szerelni a fejtámlát. (25)

A helyzet beállításához húzza felfelé vagy lefelé a fejtámaszt. (26)

A gyermek rögzítése

Csecsemő betét használata



Miután a gyereket az ülésbe helyezte, ellenőrizze hogy a vállhámcsíjak megfelelő magasságban vannak.

- 1 - Nyomja meg a hevederbeállító gombot, miközben a vállhevedereket a kívánt hosszra húzza. (27)
 - 2 - A piros gomb megnyomásával oldja ki a hevederek csatját. (28)
 - 3 - Helyezze a gyermeket a csecsemőhordozóba, és zárja be a csatot. (32) Csatolja be a csatot. Kérjük tanulmányozza (29)(30)(31).
 - 4 - Húzza le az állító hálót és állítsa a megfelelő hosszra, hogy a gyerek biztonságban legyen. (33)
- ! Győződjön meg róla, hogy a vállheveder pántjai jól meg vannak húzva. Bármely laza öv csökkentheti a gyermekbiztonsági rendszer biztonsági teljesítményét.

A puha belsők eltávolítása és felhelyezése

lásd a (34) - (50) képet

A puha belső összeszereléséhez kövesse a lépéseket fordított sorrendben.

Tisztítás és karbantartás

A keretet, műanyag részeket és szövetet tisztítsa nedves ruhával, de ne használjon súrolót vagy fehérítőt. Ne használjon szilikonos síkosítót, ez magához vonzza a szennyeződések.

A hosszú idejű használat érdekében törölje le a terméket egy puha, nedvszívó ruhával miután esős időben használta.

Olvassa el a puha részekre helyezett karbantartási címkéket a mosási és szárítási utasításokért.

Normális, hogy a szövet elszíneződik a napsütéstől és hosszú idejű használat után használati nyomok látszódnak rajta, normál használat estén is.

Biztonsági okokból csak eredeti Nuna cserealkatrészeket használjon.

Ellenőrizze időszakosan hogy minden megfelelően működik. Ha van olyan része ami eltört, elhasználódott vagy hiányzik, ne használja tovább a terméket.

٢١٣

المحتويات

معلومات المنتج

الضمان

جهات الاتصال

٢١٤

متطلبات الاستخدام الخاصة بالأطفال

٢١٥

تحذير

٢١٦

قائمة الأجزاء

٢١٧

استخدام المنتج

٢١٩

فك وتركيب الأجزاء اللينة

٢٢٠

التنظيف والصيانة

هام!
يرجى الاحتفاظ بهذه التعليمات
للرجوع إليها مستقبلاً!
يرجى قراءة هذا الدليل بعناية

هذا المنتج مناسب للاستخدام مع الأطفال الذين يستوفون المتطلبات التالية:

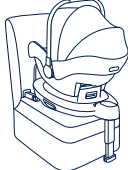
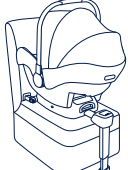
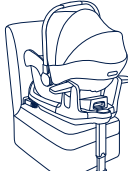
مواصفات الاستخدام المناسبة	شكل التركيب
طول الطفل من ٤٠ إلى ٨٣ سم / وزنه ≥ 13 كجم	 <p>PIPA lite+ BASE next/ BASE curv</p>
	 <p>PIPA lite+ ARRA قاعدة</p>
	 <p>PIPA lite+ PIPA next قاعدة</p>

١ - هذا نظام مطوّر لتقييد حركة الطفل لمقاعد السيارات من الفئة "i-Size"، ومعتمد وفقاً لـ UN للاحقة رقم ١٢٩ للاستخدام في وضعيات مقاعد السيارة المتوافقة مع الفئة i-Size كما هو موضح من قبل مصنعي السيارات في دليل استخدام السيارة.

٢ - إذا ساورك شك، فاستشر الجهة المصنعة للنظام المطوّر لتقييد حركة الطفل أو الموزع.

٣ - يتوافق نظام تقييد حركة الطفل PIPA lite مع:

BASE next وقاعدة ARRA وقاعدة PIPA next و BASE curv.

يرجى الرجوع إلى دليل تعليمات BASE next لمعرفة طريقة تركيب BASE next.

يرجى الرجوع إلى دليل تعليمات ARRA base لمعرفة طريقة تركيب قاعدة ARRA base.

يرجى الرجوع إلى دليل تعليمات قاعدة PIPA next لمعرفة طريقة تركيب قاعدة PIPA next.

يرجى الرجوع إلى دليل تعليمات BASE curv لمعرفة طريقة تركيب BASE curv.

*تباع القاعدة بشكل منفصل.

رقم الطراز:

تاريخ التصنيع:

الضمان

لقد صممنا منتجات عالية الجودة إيماناً منا أنها ستمضي عمراً مع طفلك وعائلتك. ولأننا ندعم منتجاتنا تم تغطية كل منها بضمان يبدأ من اليوم الذي تم شراؤها به؛ لذا يرجى أن يكون لديك إثبات الشراء ورقم الطراز وتاريخ التصنيع عند الاتصال بنا.

للاطلاع على معلومات الضمان، يرجى زيارة الموقع الإلكتروني التالي:

www.nunababy.com

انقر على الرابط "Warranty" (الضمان) في الصفحة الرئيسية.

جهات الاتصال

للحصول على الاستفسارات المتعلقة بقطع الغيار أو الخدمة أو استفسارات الضمان الإضافية يرجى الاتصال بمركز خدمة العملاء.

info@nunababy.com

www.nunababy.com

⚠ تحذير

قد يؤدي عدم مراعاة هذه التحذيرات والتعليمات إلى وقوع إصابات بالغة أو الوفاة.

توخ العناية والحرص عند وضع العناصر الصلبة والأجزاء البلاستيكية وتركيبها في النظام المطور لتقييد حركة الطفل بحيث لا تكون عرضة للاحتجاز في مقعد محرك أو في أحد أبواب السيارة أثناء الاستخدام اليومي للسيارة.

تجنب استخدام مقاعد الطفل المطورة الخلفية في أوضاع جلوس تكون فيها الوسادة الهوائية الأمامية نشطة. ينبغي أن تكون أي سائق داعمة ملائمة لأرضية السيارة. يجب ضبط أي أحزمة تقييد بحيث تكون مناسبة لجسم الطفل، والأ تكون ملتوية.

لاستخدام هذا النظام المطور لتقييد حركة الطفل وفقاً للوائح الأمم المتحدة رقم ١٢٩، يجب أن تتوفر في طفاك الشروط التالية:

طول الطفل من ٤٠ إلى ٨٣ سم/وزنه ≥ ١٣ كجم

يتعين استبدال هذا النظام المطور بعد تعرضه لضغوط عنيفة في حادث.

لا تستخدم أي نقاط اتصال تتمتع بقدرة تحمل بخلاف تلك الواردة في التعليمات والمحددة في نظام تقييد حركة الطفل المطور.

تنبه إلى خطر إجراء أي تعديلات أو إضافات للجهاز بدون موافقة هيئة الموافقة المختصة، وخطر عدم الاتباع الدقيق لتعليمات التركيب المقدمة من مصنع نظام تقييد حركة الطفل.

الرجاء الاحتفاظ بهذا النظام المطور بعيداً عن أشعة الشمس؛ وإلا، فقد يسخن للغاية ويضر ببشرة الطفل. واحرص دائماً على اختبار النظام المطور باللمس قبل وضع الطفل بداخله.

لا تترك طفلك دون مراقبة في النظام.

يجب إحكام تثبيت أي أمتعة أو أي أشياء أخرى قد تحدث إصابات في حالة حدوث تصادم.

لا يُستخدم النظام المطور بدون الأغشية القماشية.

يتعين عدم الاستعاضة عن غطاء النظام المطور إلا بالأغشية الموصى بها من المصنّع؛ فالغطاء يشكّل جزءاً لا يتجزأ من أداء هذا النظام المطور.

يرجى الانتباه أيضاً إلى التعليمات والتحذيرات في كتيب مصنّع السيارة.

تجنب استخدام مقاعد الطفل المطورة الخلفية في أوضاع جلوس تكون فيها الوسادة الهوائية الأمامية نشطة. فقد يؤدي ذلك إلى حدوث وفاة أو إصابات خطيرة. يرجى الرجوع إلى دليل استخدام السيارة للحصول على المزيد من المعلومات.

قائمة الأجزاء

تأكد من توفر جميع الأجزاء قبل التجميع. وفي حالة فقد أحد الأجزاء يرجى الاتصال بشركة Nuna، لا داعٍ لاستخدام أية أدوات للتجميع.

١	وسادة المقعد	١٠	مسند الرأس
٢	بطانة الرضيع	١١	المقبض
٣	الإبزيم ووسادة مفرق الساقين	١٢	المظلة
٤	زر ضبط مجموعة الأحزمة	١٣	زر تحرير المظلة
٥	شريط ضبط مجموعة الأحزمة	١٤	زر تحرير العربة
٦	حقيبة تخزين دليل التعليمات	١٥	قضيب تثبيت القاعدة
٧	زر ضبط المقبض	١٦	أشرطة مجموعة الأحزمة
٨	زر تحرير العربة*	١٧	قضيب تثبيت القاعدة
٩	بطانة أحزمة الكتف		

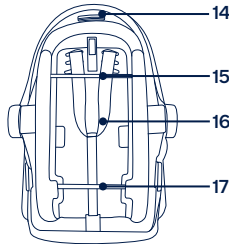
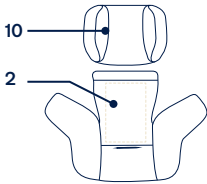
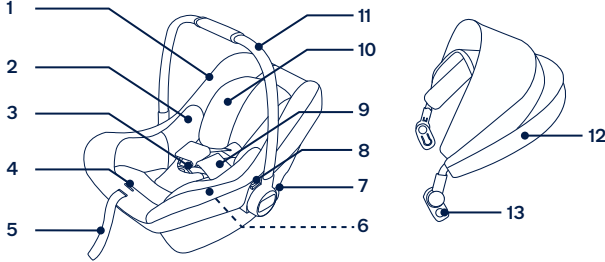

* لا يُستخدم إلا مع مهايئات نظام تقييد حركة الطفل.

استخدام المنتج

أمور متعلقة بالتركيب

- ! افحص للتأكد من إحكام تركيب القاعدة من خلال سحب وصلتي ISOFIX.
- بعد وضع القاعدة على مقعد السيارة، افرد ساق التحميل للأسفل نحو الأرضية (١٢). بعد تركيب ساق التحميل بشكل صحيح، سيضيء مؤشر ساق التحميل باللون الأخضر. وسيضيء باللون الأحمر في حالة التركيب بشكل غير صحيح. (١٢)-٢
- ! هناك وضعيات متعددة لساق التحميل، وإذا اضاء مؤشر ساق التحميل باللون الأحمر، فهذا يعني أن الساق في الوضعية الخطأ.
- ! تأكد من تلامس ساق التحميل بالكامل مع أرضية السيارة.
- ! اضغط بقوة على زر ضبط ساق التحميل، ثم قم بتقصير ساق التحميل لأعلى. (١٢)-١
- تبدو القاعدة بعد تجميعها بالكامل كما في الشكل (١٣).
- ! يجب تركيب وصلتي ISOFIX وإحكام تثبيتهما في قضيبتي تثبيت ISOFIX. (١٣)-١
- ! يجب تركيب ساق التحميل بشكل صحيح من خلال التأكد من إضاءة مؤشرها باللون الأخضر. (١٣)-٢

تركيب حقيبة حمل الرضيع في القاعدة

- ١ - ادفع نظام تثبيت حركة الطفل المطور لأسفل على القاعدة (١٤)؛ إذا كان النظام المطور مثبتًا بإحكام، فسيضيء مؤشره باللون الأخضر. (١٥)
- ! تحقق من إحكام قفل حقيبة حمل الرضيع في القاعدة من خلال سحب المقبض لأعلى.
- ٢ - اضغط على زر ضبط ISOFIX، وادفع القاعدة للخلف حتى تتلامس مع ظهر مقعد السيارة. (١٦)(١٧)
- ٣ - اضغط مع الاستمرار على زر التدوير لتدوير المقعد من أجل إدخال الطفل أو إخراجها من الجانب الأسفل. (١٨)(١٩)(٢٠)
- ٤ - لتحرير حقيبة حمل الرضيع، اضغط بقوة على زر تحرير حقيبة حمل الرضيع (٢١)-١، ثم ارفعها لأعلى. (٢١)-٢

فك القاعدة

- ١ - لفك القاعدة، اضغط أولاً على زر القفل الثانوي (٢٢)-١ ثم اضغط على الزر (٢٢)-٢ في وصلتي ISOFIX قبل إزالة القاعدة من مقعد السيارة. (٢٢)
- ٢ - للنقل، اضغط على زر ضبط ISOFIX وحرك وصلتي ISOFIX لإعادتهما إلى موضع التخزين. (٢٣)

لا تتركب مقعد الرضيع هذا على مقاعد السيارات المزودة بأحزمة فخذ فقط. (١)

مقعد الطفل المطور هذا مناسب للاستخدام مع مقاعد السيارة ذي نقاط ربط ISOFIX المزودة بنظام i-Size مع قاعدة. (٢)

تجنب استخدام مقاعد الطفل المطورة الخلفية في أوضاع جلوس تكون فيها الوسادة الهوائية الأمامية نشطة. (٣)
قد تحدث وفاة أو إصابات خطيرة. يرجى الرجوع إلى دليل استخدام السيارة للحصول على المزيد من المعلومات.

لا تتركب هذا النظام المطور على مقاعد سيارات متجهة جانبياً أو للخلف حسب اتجاه حركة السيارة.

يرجى الرجوع إلى دليل استخدام السيارة؛ لمعرفة أوضاع التثبيت الموصى بها أو المقترحة. (٤)

يوصى بتركيب هذا النظام المطور في المقعد الخلفي للسيارة. (٥)

ضبط المقبض

١ - يمكن ضبط مقبض الرضيع على ٣ مواضع. (٦)

٢ - لضبط المقبض، اضغط بقوة على أزرار ضبط المقبض على كلا الجانبين. (٧)-١

٣ - لف المقبض حتى تسمع صوت قفله في أي من المواضع الثلاثة. (٧)-٢

! قد يتحرك المقبض غير المحكم بشكل غير متوقع؛ مما يتسبب في وقوع إصابات للطفل.

! يجب أن يبقى المقبض في وضعية قائمة عند استخدامه في السيارة.

تركيب القاعدة

١ - ثبت موجهي ISOFIX في قضيبتي تثبيت ISOFIX (راجع دليل مالك السيارة). (٨) يحمي موجها ISOFIX سطح مقعد السيارة من التمزق. يمكن استخدامهما أيضاً كموجهين لوصلتي ISOFIX.

٢ - أخرج ساق التحميل من حجرة التخزين. (٩)

٣ - افرد وصلتي ISOFIX بالضغط على زر ضبط ISOFIX أثناء سحب الوصلة. (١٠)

٤ - اضغط على زر ضبط ISOFIX لضبط وصلتي ISOFIX. اضغط محاذاة وصلتي ISOFIX مع موجهي ISOFIX، ثم أسقط وصلتي ISOFIX بحيث يمكنك سماع صوت "نقرة" استقرارهما في مكانيهما داخل قضيبتي تثبيت ISOFIX. (١١)

! تأكد من إحكام تثبيت كلتا وصلتي ISOFIX في قضيبتي تثبيت ISOFIX. ومن المفترض سماع صوت نقرتين إلى جانب إضاءة المؤشرين في وصلتي ISOFIX باللون الأخضر بالكامل. (١١)-١

ضبط ارتفاع مسند الرأس

- ! يجب أن تكون أشرطة مجموعة أحزمة الكتف عند أقرب مسافة من كتفي الطفل (٢٤).
- ! إذا كانت أشرطة مجموعة أحزمة الكتف على ارتفاع غير مناسب، فقد ينقذف الطفل من نظام تثبيت الحركة المطور عند وقوع حادث تصادم.
- ! يجب تركيب مسند الرأس في جميع الأوقات أثناء استخدام حقيبة حمل الرضيع. (٢٥)
- اسحب مسند الرأس لأعلى أو لأسفل لضبط الموضع. (٢٦)

تأمين الطفل

استخدام بطاقة الرضيع



- بعد وضع الطفل في المقعد يرجى التأكد من وجود أشرطة مجموعة أحزمة الكتف على ارتفاع مناسب.
 - ١ - اضغط على زر ضبط مجموعة الأحزمة في أثناء سحب مجموعة أحزمة الكتف للوصول إلى الطول المطلوب. (٢٧)
 - ٢ - افتح إبريم أحزمة الأمان من خلال الضغط على الزر الأحمر. (٢٨)
 - ٣ - ضع الطفل داخل مقعد الرضيع وأقل الإبريم. (٣٢)
عشق الإبريم. يرجى الرجوع إلى (٢٩)(٣٠)(٣١).
 - ٤ - اسحب شريط الضبط لأسفل واضبطه على الطول المناسب للتأكد من إحكام تثبيت الطفل. (٣٣)
- ! تأكد من إحكام تثبيت أشرطة مجموعة أحزمة الكتف. فقد يؤدي أي ارتخاء إلى تراجع الأداء الآمن لنظام تثبيت حركة الطفل.

فك وتركيب الأجزاء اللينة

راجع الصور من (٣٤) إلى (٥٠)

لتركيب القطع اللينة، قم بإجراء الخطوات السابقة لكن بترتيب عكسي.

التنظيف والصيانة

- نظف الإطار والأجزاء البلاستيكية والقماش بقطعة قماش مبللة، ولكن لا تستخدم المواد الكاشطة أو المبيضة. لا تستخدم مواد التشحيم المصنوعة من السيليكون لأنها ستجذب الأوساخ والسخام.
- لضمان الاستخدام طويل الأمد امسح المنتج بقطعة قماش ناعمة ومصاصة بعد استخدامه في الطقس الممطر.
- راجع الملصقات المرفقة الخاصة بالعناية بالأجزاء اللينة للحصول على إرشادات الغسيل والتجفيف.
- من الطبيعي تغير لون الأقمشة نتيجة تعرضها لأشعة الشمس وظهور علامات البلى بعد فترة طويلة من الاستخدام حتى عند استخدامها بشكل طبيعي.
- لأسباب تتعلق بالسلامة يرجى استخدام الأجزاء الأصلية فقط من Nuna.
- تحقق باستمرار من أن كل شيء يعمل بشكل صحيح. إذا كان هناك أي أجزاء ممزقة أو مكسورة أو مفقودة، فتوقف عن استخدام هذا المنتج.

IM-001153F

nuna[®]

Find out more at nunababy.com